

LEBOdoors®



KATALOG 2023
2024

Qualität „Made in Germany“ - seit 1871

Inhalt

Wir sind LEBO	4	Gap	110
Nachhaltig	7	Light	115
Die Lackkollektion	8	Lightline / Vito	116
Dekorative Lebolit Türen	11	Lebosense	121
Natürliche Echtholz-Furniertüren.....	12	Schiebetür-Systeme.....	122
Moderne Glastüren	15	Fit	125
Holz-Glas-Türen	16	Schiebetür-System in der Wand laufend	
Roots.....	18	126
Lebolit	21	Schiebetür-System vor der Wand laufend	
Lebodur	24	129
Echtholz furniertüren	29	Glastüren.....	130
Quirin / Listello	32	Funktionstüren	135
Elegance	37	Stumpf einschlagend & Stumpfoptik	136
Holz-Glas-Türen	40	Reverse-Element	139
Vintage.....	46	Düsseldorf	140
Arto	49	Aalto.....	145
Classic	52	VarioFix.....	146
Cottage.....	57	Geschosshoch & Windfang	149
Finesse.....	60	Stahl-Loft	152
Country.....	65	Technisches & Accessoires.....	155
Chello.....	68	Die Tür.....	156
Formelle.....	73	Zargen.....	158
Kopenhagen.....	76	Comfort Close	160
Pure	80	Active Stop	161
Lackierung & Lackierung ähnlich RAL / NCS		smart2Lock	162
.....	83	Drückergarnituren	163
Mixture	86	Griffstangen & Griffmuscheln.....	164
Varianten mit Lichtausschnitt	91	Schlösser & Bänder	165
Maßgefräst	94	Accessoires.....	166
Linje.....	99	Glasvariationen.....	167
Luana	102	Aufmaß.....	168
Luana Metaopt & Metal.....	107	Deine Notizen	169



LEBO doors

WIR SIND LEBO





Erfahrung seit 1871

Seit 1871 „bauen“ wir Türen. Seit unserer Gründung vor über 150 Jahren hat sich vieles gewandelt. Die Begeisterung für hochwertiges Türenhandwerk und erstklassigen Service ist bis heute geblieben. Und sie wächst nicht nur mit jedem Tag, sondern mit jeder Tür, die unser Werk verlässt. Für die Gewährleistung höchster Präzision in der seriellen Fertigung ist moderne Technologie unverzichtbar, jedoch lässt sich unser Handwerk nicht durch Maschinen ersetzen. An vielen unserer Türen legen wir noch Mal „Hand an“, um das Ergebnis zu perfektionieren.

Nachhaltig & Wohngesund

Wie kein anderes Material vermittelt der natürliche Baustoff Holz das unmittelbare Naturgefühl. Vermutlich deshalb wohnen wir am liebsten mit Holz. Immer wichtiger werden deshalb die Maßnahmen zum Schutz und Erhalt der einzigartigen Ressource Holz. Weil wir diese Verantwortung ernst nehmen, ist der schonende und nachhaltige Umgang mit Holz und Holzwerkstoffen fest in unseren Leitsätzen verankert. Neben aller Produktvielfalt liegt LEBO besonders der Einsatz umweltschonender Rohstoffe und Materialien am Herzen.



ClimatePartner
zertifiziertes Produkt
climate-id.com/VWYAVK

CO₂
berechnen
reduzieren
beitragen



naturstrom
ENERGIE MIT ZUKUNFT



NACHHALTIG



DIE LACKKOLLEKTION



Glattes Element, Weißlack 9016, einflügelig



Echte Designklassiker

Die Lacktüren von LEBO bringen unaufgeregte Eleganz in deine Wohnräume. Ihr zeitloses Design harmoniert mit modernen genauso wie mit klassischen Einrichtungsstilen.

Mit ihren pflegeleichten Oberflächen und vielfältigen Lichtausschnitten gestaltest du deine Räume stilsicher. Dank der großen Designvielfalt, edlen Drückern und Beschlägen bleibt kein Wohnwunsch offen.

Vielfältig und strapazierfähig

Lebolit ist ein mehrschichtiges Laminat, bestehend aus Dekorpapieren, welche mit Melaminharz, Kunstharz oder Schutzlacken imprägniert sind. Der Aufbau ist mit denen von Laminatfußböden und Küchenarbeitsplatten zu vergleichen und ist somit ideal geeignet für den Einsatz bei hoher Beanspruchung.

Lebolit-Türen von LEBO passen dank der großen Auswahl an Dekoren und Farben zu jedem Wohnstil. Entdecke selbst!



DEKORATIVE LEBOLIT TÜREN



Glattes Element, Lebolit PREMIUM Eiche Nordic, einflügelig, Zarge RR, Bänder V4426 WF

NATÜRLICHE ECHTHOLZ- FURNIERTÜREN





Unnachahmlich echt und gemütlich

Du umgibst dich in deinem Wohnraum gerne mit natürlichen Materialien und hochwertigen Oberflächen und ihr Ursprung sind dir wichtig? Dann empfehlen wir dir gerne unsere Echtholz-Furnier-Kollektion!

Holz ist gesund, d. h. es weist verschiedene gesundheitsfördernde Wirkungen auf, z. B. profitieren Allergiker, weil Holzflächen sich nicht aufladen und somit keinen Staub anziehen.

Zeitlos hell und elegant

Die Ganzglastüren von Lebo lassen Licht durch deine Räume strömen. Sowohl in ganz schlichten als auch veredelten Gläsern stehen sie wie kaum ein anderes Produkt für einen modernen, gradlinigen Wohnstil.

Das Licht gestaltet deine Räume angenehm und freundlich. Es lässt kleine Wohnbereiche größer erscheinen. Große Räume kommen noch besser zur Geltung. Natürlich finden sich in unserem Ganzglastürensoriment auch Schiebetüren wieder.



MODERNE GLASTÜREN



Glastür Luana 1 matt, Bänder „Office“, Schloss „Studio“, Zarge RR Weißlack 9010

HOLZ-GLAS-TÜREN



Lightline 1, Lebolit PREMIUM Aland Pinie Polar, LA schlossseitig, Klarglas, zweiflügelig, Zarge RR, Bänder V4426 WF



Gekonnt kombiniert

Die dekorativen Holz-Glas-Türen von LEBO vereinen die zeitlose Helligkeit von Glas mit der ausgesprochenen Designvielfalt der Holztüren.

Du kombinierst Holzdekore mit attraktiven Lichtausschnitten und Glasoberflächen. Ob durchsichtig, satiniert oder mit Sprossenrahmen: Unsere Holz-Glas-Türen passen zu modernen, ländlichen und ursprünglichen Wohnstilen.



ROOTS

Wohnen mit natürlichen Materialien

Nichts ist perfekt. Zurückhaltende Farben. Raue Eleganz und naturbelassenes Ambiente. Holz als zentrales Element der Einrichtung. Authentisch und sich der eigenen Wurzeln bewusst.

Du liebst das natürliche Wohnen? Dann sieh dir unsere Türen im authentischen Roots-Stil an!

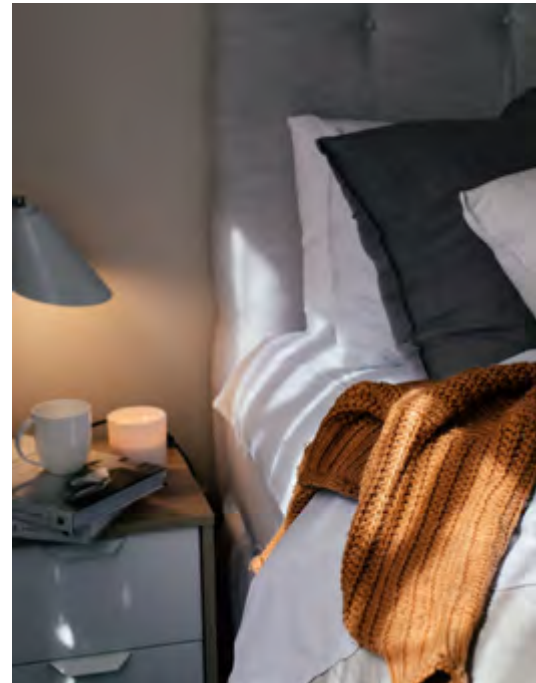
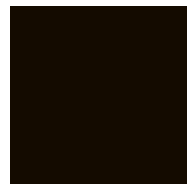
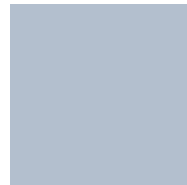
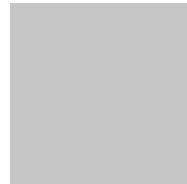

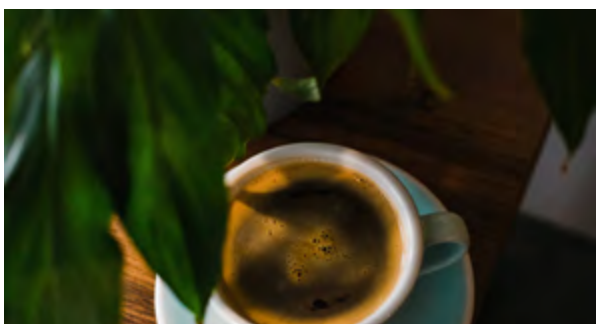
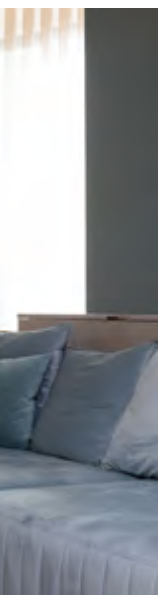

Vielfältig und strapazierfähig

Lebolit ist ein mehrschichtiges Laminat, bestehend aus Dekorpapieren, welche mit Melaminharz, Kunstharz oder Schutzlacken imprägniert sind. Der Aufbau ist mit denen von Laminatfußböden und Küchenarbeitsplatten zu vergleichen und ist somit ideal geeignet für den Einsatz bei hoher Beanspruchung.

Lebolit-Türen von LEBO passen dank der großen Auswahl an Dekoren und Farben zu jedem Wohnstil. Entdecke selbst!



LEBOLIT



Glattes Element, Lebolit PREMIUM Eiche Astig, einflügelig, als Stumpfoptik Elemente mit Zarge RR und Türdrücker smart2lock.

Lebolit



Lebolit PREMIUM
Eiche Vintage



Lebolit PREMIUM
Mooreiche

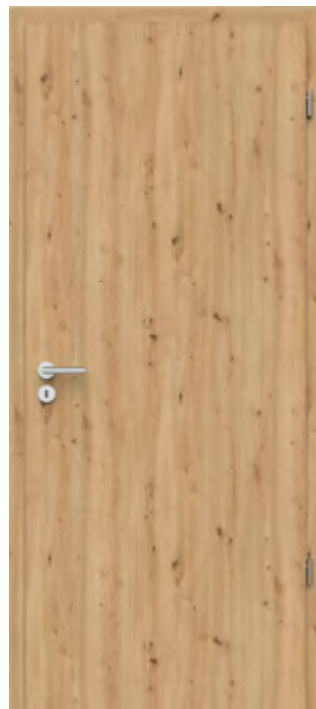

Lebolit PREMIUM
Eiche Astig



Lebolit PREMIUM
Cross Aland Pinie Polar



Die musst du live sehen und anfassen!
Unsere Lebolit Oberflächen besitzen
eine außergewöhnlich natürliche Op-
tik, die mit Echtholz vergleichbar ist.
Frag deinen LEBO-Händler nach
Mustern!

Glatte Lebolit-Türen kannst
du sehr schön aufwerten,
indem du sie mit einem Sta-
bilisator, dreiteiligem Band
oder einem Flüsterfallen-
Schloss kombinierst, ohne
große Preissteigerung.

Eigenschaften

Scan mich!



Kratz- und ab-
riebfest



Hitzebeständig



Fleckenbe-
ständig

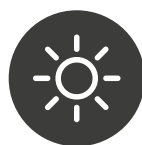

Lichtbeständig



Nahezu lösungs-
mittelbeständig





Lebolit Nature
Sonoma Eiche

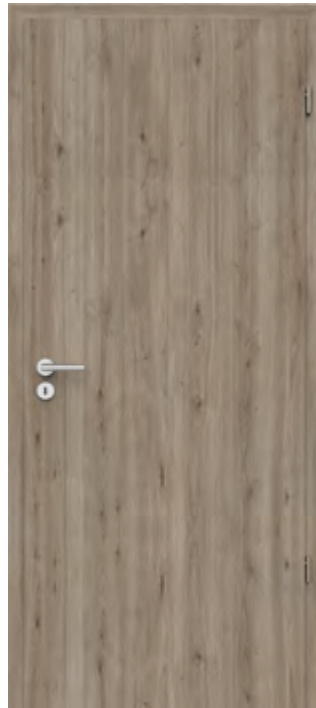

Lebolit PREMIUM
Eiche Wintergrau



Lebolit Nature
Nussbaum



Lebolit PREMIUM
Eiche Nordic

Mögliche Erweiterungen



Brandschutz



Rauchschutz



Einbruchschutz



Schallschutz



Mechanische
Beanspruchung



Lisenen



Lichtausschnitt



Schiebetür



Klimabeständig

Weitere Variationen findest du bei deinem Fachhändler.

LEBODUR



Glattes Element, Lebodur Lärche geplankt, einflügelig, Zarge RR, Bänder V4426 WF



Strapazierfähig und farbbeständig

Stehen Pflegekomfort und Unempfindlichkeit im Vordergrund, bieten sich die robusten Lebodur Oberflächen für deine Türen und Zargen an. Die Innentüren sind besonders strapazierfähig und farbbeständig, sie halten auch gelegentlich höheren mechanischen Beanspruchungen stand. Sie überzeugen durch herausragende Optik.

Lebodur

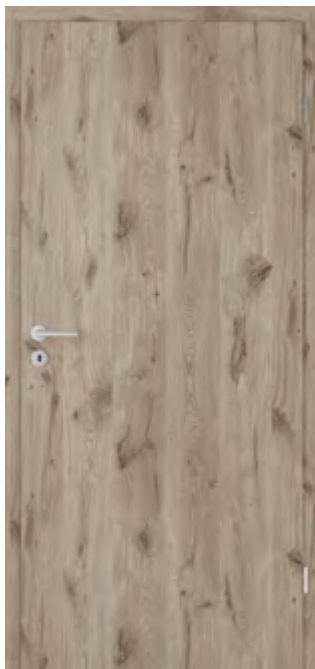

Lebodur Fjordeiche

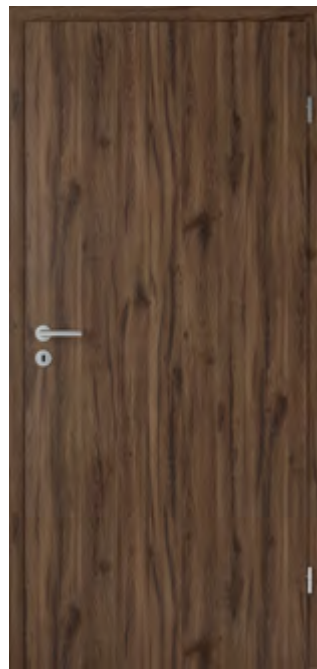

Lebodur Bergeiche



Lebodur Cross Lärche
geplankt



Lebodur Cross Fjordeiche



Die musst du live sehen und anfassen! Unsere Lebodur Oberflächen besitzen eine außergewöhnlich natürliche Optik, die mit Echtholz vergleichbar ist. Frag deinen LEBO-Händler nach Mustern!

Mögliche Erweiterungen

Scan mich!



Lichtausschnitt



Schiebetür



Glatt



Lebodur Cross Bergeiche



Lebodur Lärche geplankt

Mögliche Erweiterungen mit Kästchenkombination links kombinieren



Brandschutz



Rauchschutz



Einbruchschutz



Schallschutz



Klimabeständig

Unnachahmlich echt

Wer zu Hause gerne mit natürlichen Materialien wohnt und hochwertige Oberflächen und deren Ursprung schätzt, wird begeistert sein. Die neuen Oberflächen bestechen durch ihre lebendige Optik und besondere Veredelungstechniken.



ECHTHOLZ- FURNIERTÜREN



Glattes Element, Asteiche matt, Zarge EE, Bänder V4426 WF

Echtholzfurniertüren

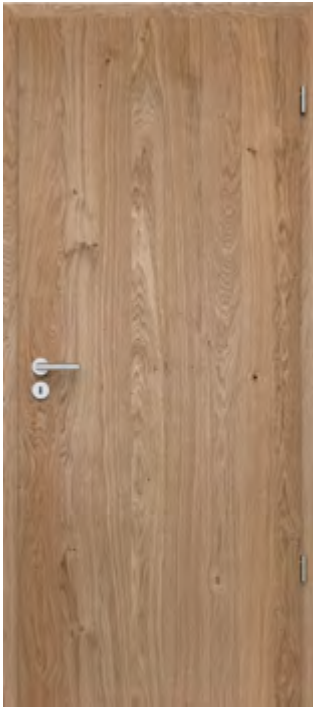

Asteiche matt



Cross Wildeiche matt



Weißeiche matt

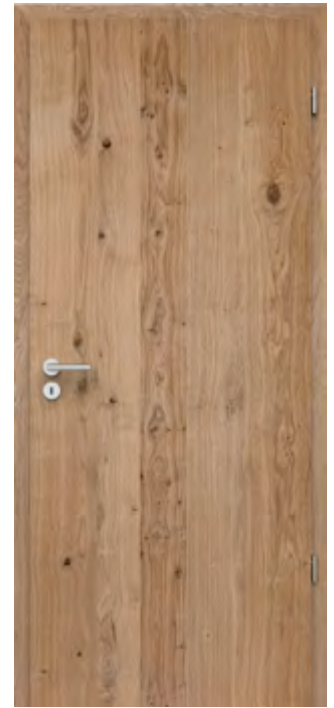

Wildeiche matt



Echtholzfurnier

Zur Herstellung der Lebo-Furniertür-Kollektion werden ausgesuchte schlichte oder bildgerecht zusammengesetzte Edelholzfurniere verwendet. Holz ist ein gewachsener Werkstoff, d. h. Furnierstämme sind in Farbe, Struktur und Konsistenz unterschiedlich. Sogar innerhalb eines Stammes können Abweichungen auftreten. Diese naturbedingten Eigenschaften schaffen ein authentisches Produkt und zeigen in jedem Türelement ein Unikat.

Mögliche Erweiterungen

Scan mich!



Brandschutz



Rauchschutz



Einbruchschutz



Schallschutz



Klimabelastung



Lichtausschnitt



Schiebetür





Cross Kernbuche matt

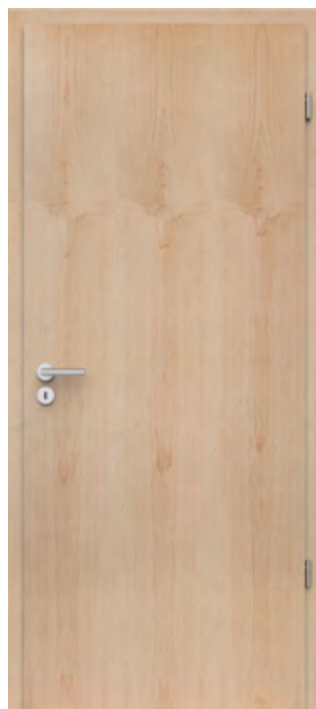

Can. Ahorn matt

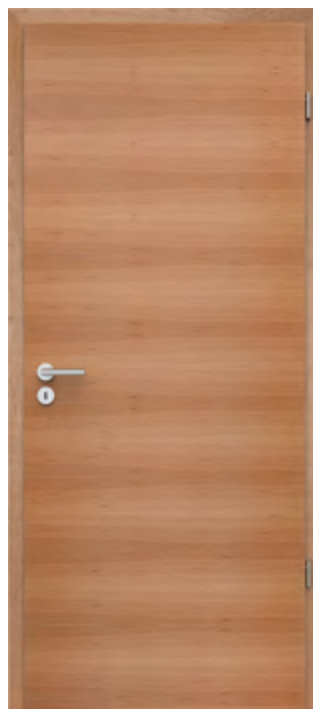

Cross Ami. Kirschbaum matt



Ami. Nussbaum geplankt
matt

Weitere Variationen findest du bei deinem Fachhändler.

Zubehör in dunklen Farben ist stark gefragt und der Hingucker an jeder Tür. Bei uns erhältst du ein stimmiges Komplettsortiment in Schwarz. Mehr dazu ab Seite 162.

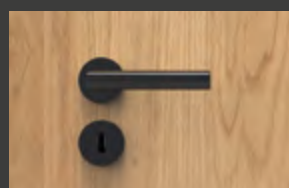

Designgarnitur TOM
schwarz matt



Dreiteilige Bänder
schwarz matt

QUIRIN / LISTELLO

Listello Weißerle matt



Spannend

Die „Listello“ definiert querlaufende Maserungen neu: Schmale querlaufende Furnierstreifen in Riemchenoptik sorgen für ein außergewöhnliches Erscheinungsbild in Kombination mit natürlicher Haptik. Durch die Lebo matt Lackierung wird aus einer einfachen Tür ein absoluter Hingucker.

Mit der Serie „Quirin“ zeigen wir, wie spannend es sein kann, Furnieroptiken in Längs- und Queroptiken miteinander zu kombinieren.

Echtholz furniertüren



Quirin 1 Asteiche matt



Quirin 1 Weißbeiche matt



Quirin 2 Ami. Kirschbaum
matt



Quirin 3 Sapeli matt

Mögliche Erweiterungen

Scan mich!



Brandschutz



Rauchschutz



Einbruchschutz



Schallschutz



Klimabean-
spruchung



Schiebetür



Quirin / Listello



Listello Weißeriche matt

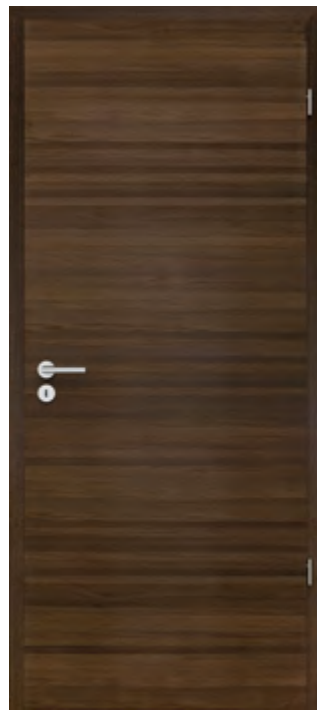

Listello Räuchereiche matt



Listello Nussbaum matt

Weitere Variationen findest du bei deinem Fachhändler.

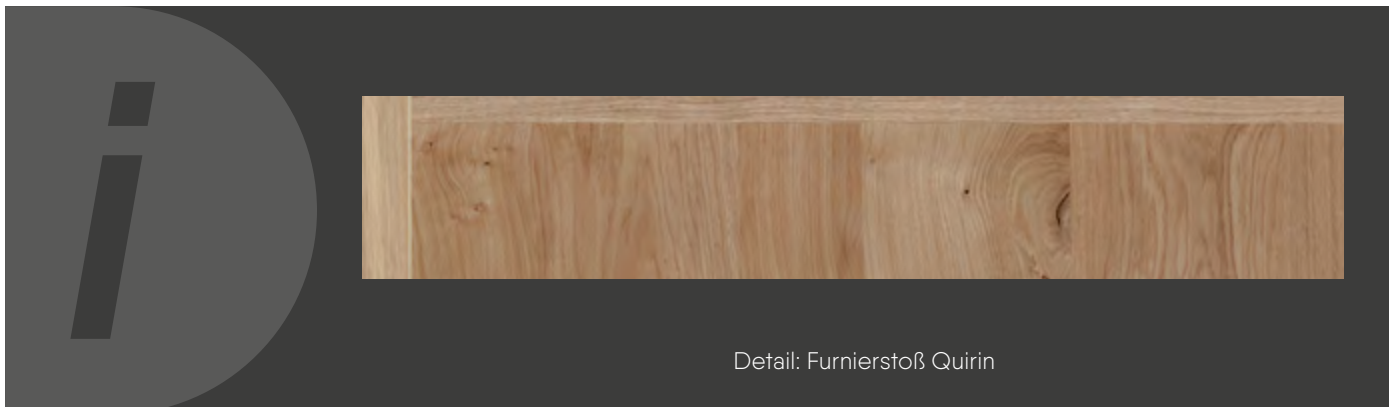

Detail: Furnierstoß Quirin

Traditionell

Auch an klassisches und zeitloses Design dürfen höchste Qualitätsansprüche gestellt werden! Die Stiltüreserie Elegance bietet auf Rahmen furnierte Echtholzoberflächen und aufgelegte Massivholzleisten (Elegance 1 & 2) oder echte Füllungen (Elegance 15). Lichtausschnitte, auch in Kombination mit Sprossenrahmen lassen zusätzliches Licht in die Räume und hellen die Wohnatmosphäre auf.



ELEGANCE



Links: Elegance 15, Weißeiche Natur, einflügelig, Bänder V4426 WF Zierkopfband vergoldet
Rechts: Elegance 15, Weißeiche Natur, zweiflügelig, Sprossenrahmen, Glas Kundenwunsch,
Bänder V4426 WF Zierkopfband vergoldet

Echtholz furniertüren



Elegance 1 Weißeiche



Elegance 2 Weißeiche



Elegance 15 Weißeiche



Schnitt Elegance 1 & 2, Standardeinlage RSP

Mögliche Erweiterungen

Scan mich!



Lichtausschnitt Sprossenrahmen Schiebetür

Elegance



Schnitt Elegance 1 & 2, Alternativeinlage VSP

Weitere Variationen findest du bei deinem Fachhändler.

Auch in Weißlack erhältlich.

Weitere Glasarten
findest du ab Seite
166.

Unsere Glasempfehlungen

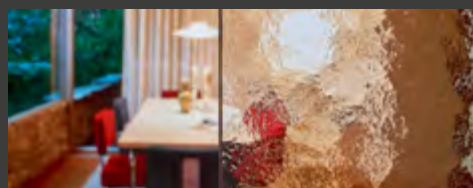

Kathedral weiß

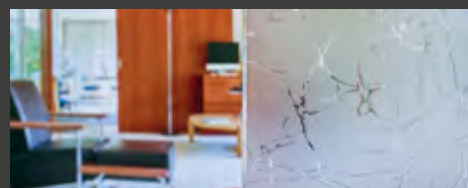

Uadi

HOLZ-GLAS-TÜREN



Windfangelement, geschosshoch, mit einem feststehenden Seitenteil und einem Oberlicht, Lightline 1 (LA schlosseitig), Weißlack 9010



Lichtdurchflutet

Wenn du viel Licht in deine Räume lassen möchtest, aber noch eine Alternative zur Ganzglastür suchst, bist du hier richtig. Die Echtlackoberfläche lässt viel Raum für die Gestaltung mit Glas.

Holz-Glas-Türen



LA 16/40



LA Vario S



LA Vario M



LA Vario B

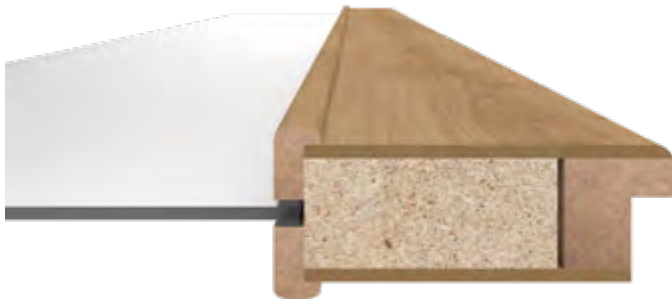

Glasleiste Nr. 14

Mögliche Erweiterungen

Scan mich!

Viele unserer Lebolit-Oberflächen in Holz-Optik sind sowohl aufrecht- als auch querlaufend („Cross-Optik“) erhältlich. Das Holzbild der Zarge verläuft in beiden Varianten aufrecht.



Sprossenrahmen



Varianten mit Lichtausschnitt



4 LA



4 LA S



4 LA M



4 LA B



Glasleiste Nr. 30

Weitere Variationen findest du bei deinem Fachhändler.

Weitere Glasarten findest du ab Seite 166.

Unsere Glasempfehlungen

Klarglas

Satinato

The complex block contains a dark grey background. On the left, there is a large white exclamation mark. To its right, the text 'Weitere Glasarten findest du ab Seite 166.' is written. In the center, the heading 'Unsere Glasempfehlungen' is displayed above two side-by-side photographs. The first photograph shows a patio with orange chairs and a table, viewed through clear glass (Klarglas). The second photograph shows the same patio but viewed through frosted glass (Satinato). Below each photograph is its respective label: 'Klarglas' and 'Satinato'.

Holz-Glas-Türen



Lightline 1 (LA schlossseitig)
Lebolit PREMIUM Eiche Astig



Lightline 1 (LA mittig)
Lebolit PREMIUM Eiche
Vintage





Lightline 1 (LA bandseitig)
Lebolit PREMIUM Eiche
Wintergrau



Lightline 2
Lebolit NATURE Sonoma
Eiche

Mögliche Erweiterungen



Cross-Optik Schiebetür

Scan mich!



Lightline | Vito



Lightline 3
Lebolit PREMIUM Aland
Pinie Polar



Vito
Lebolit NATURE Nussbaum



Vito
Lebolit Perlgrau



Vito
Lebolit PREMIUM
Cross Mooreiche

Weitere Variationen findest du bei deinem Fachhändler.

Unsere Glasempfehlungen

Weitere Glasarten
findest du ab Seite
166.

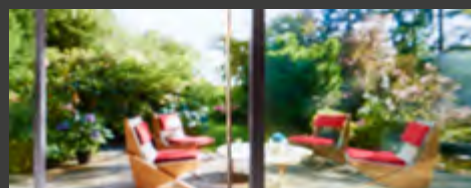

Klarglas

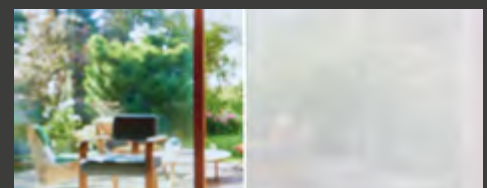

Satinato

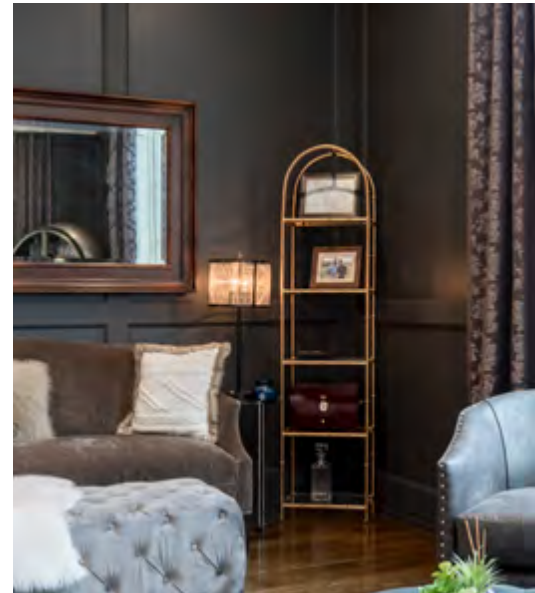

VINTAGE

Zeitlos luxuriöses Wohnen

Ruhiges und harmonisches Ambiente. Freundliche, satte Farben. Detailverliebt kombinierte Accessoires mit spannenden Akzenten. Klassisch und modern zugleich. Kreativ eingerichtet mit dem individuellen Charme der gekonnten Kombination.

Dieser nostalgisch moderne Stil ist genau deiner? Dann wirst du unsere Türen im Vintage-Stil lieben!

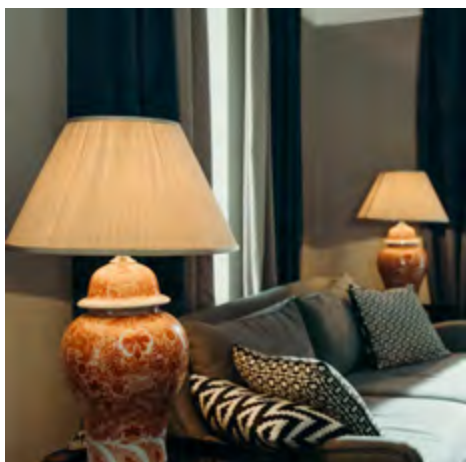

Landhausstil für alle

Egal ob du den Traum vom Landhaus im Grünen träumst oder den einer Stadthausvilla – mit der Serie Arto rückt der Traum in greifbare Nähe und wartet nur darauf, realisiert zu werden: Denn ein dreifacher Lackaufbau, feine Fräsungen und der Einsatz verschiedenster Gläser schließen in dieser Serie einen erschwinglichen Preis nicht aus.



ARTO



Arto 31, Weißlack 9010, einflügelig, Zarge RR, Bänder V4426 WF

Echtlack



Arto 10



Arto 10 | LA



Arto 20



Arto 20 | LA



Schnitt Arto, Standardeinlage RSP

Mögliche Erweiterungen		Scan mich!	
Lichtausschnitt	Schiebetür		Mehrschichtiger maschineller Spritzlackaufbau



Arto 40 | 2 LA



Arto 41



Arto 41 | LA



Arto 41 | 3 LA





Schnitt Arto, Alternativeinlage VSP

Weitere Variationen findest du bei deinem Fachhändler.

Unsere Glasempfehlungen

Weitere Glasarten findest du ab Seite 166.



Klarglas

Satinato

CLASSIC



Classic 32, Lackierung ähnlich RAL 240 8010, einflügelig, Zarge EE inkl. V-Fuge, Bänder V4426 WF



Schlichtes Design

Ein schlichtes Design mit klarer Linienführung und eine hochwertige Verarbeitung zeichnen die Classic-Serie aus. Im Gegensatz zu einer gesteckten Tür, die aus mehreren Teilen besteht, sind die Aufteilungen gefräst. Somit ist eine erhöhte Stabilität sowie das Vermeiden einer ungleichmäßigen Fugenbildung gewährleistet.

Die Oberflächenqualität wird durch einen mehrschichtigen Lackauftrag inkl. Zwischenschliff von Hand sichergestellt. Wir bieten zahlreiche Varianten mit Lichtausschnitten an und ermöglichen dir so durch den Einsatz von Designgläsern, zusätzliches Licht in deine Räume zu lassen.

Echtlack



Classic 10



Classic 20 | LA







Classic 22



Classic 40



Schnitt Classic, Standardeinlage Wabe

Mögliche Erweiterungen		Scan mich!	
			
Lichtausschnitt	Schiebetür		Handlackiert

Classic



Classic 32 | 1 LA



Classic 32



Classic 10 | LA



Classic 40 | 1 LA

Weitere Variationen findest du bei deinem Fachhändler.

Unsere Empfehlung

Die Zarge mit eckigem Futterbrett und eckiger, 60 mm breiter Bekleidung inklusive V-Fuge ist hochwertig lackiert, montagefreundlich und passt perfekt zu deiner neuen Classic-Tür.



RR-Zarge mit V-Fuge.



Lucia PIATTA S smart2lock

Wertige Optik

Das klassische Design verbindet zeitlose Eleganz mit einer wertigen Optik. Die Cottage-Serie zeichnet sich aus durch die Kombination eingelegerter Leistenrahmen und Fräsungen. Die Oberflächenqualität überzeugt durch einen mehrschichtigen Lackaufbau. Übrigens, eine zweiflügelige Tür ist nicht nur ein sehr wertiger Hingucker, sondern auch eine gute Lösung für Wandöffnungen, die nicht der Norm entsprechen, da die Türblätter jeweils auch in unterschiedlichen Maßen gewählt werden können.



COTTAGE



Cottage 31, Weißlack 9010, zweiflügelig, Zarge RE, Bänder V4426 WF

Echtlack



Cottage 10



Cottage 10 | LA



Cottage 20







Cottage 20 | LA



Schnitt Cottage, Standardeinlage VSP

Mögliche Erweiterungen

Scan mich!



Lichtausschnitt Schiebetür Sprossenrahmen

Mehrschichtiger
maschineller
Spritzlackaufbau

Cottage



Cottage 31



Cottage 31 | 2 LA



Cottage 40



Cottage 40 | 2 LA

Weitere Variationen findest du bei deinem Fachhändler.

Eine komplette Übersicht an Zubehör findest du ab Seite 162.

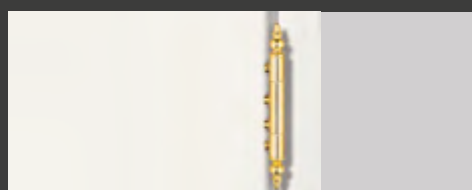

Bänder: V 4426 WFZK vergoldet



Zarge: RP09

FINESSE



Finesse 31, Lackierung ähnlich RAL 9016, einflügelig, Zarge RR inkl. V-Fuge, Bänder V4426 WF



Zeitlos modern

Die Linienführung ist klar und gradlinig und dennoch wird Spannung erzeugt durch das Spiel von Licht und Schatten der Fräsprofile.

Die Oberfläche besticht durch eine Lackierung von Hand. Durch die umfangreiche Auswahl an Varianten und Lichtausschnitten sind wir bemüht, keinen Wunsch offen zu lassen.

Echtlack



Finesse 10



Finesse 20







Finesse 20 | LA

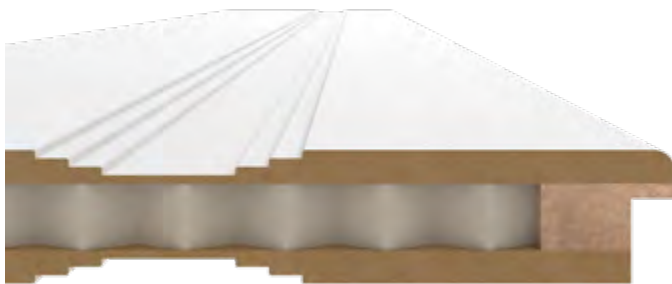

Finesse 22



Schnitt Finesse, Standardeinlage Wabe

Mögliche Erweiterungen		Scan mich!	
			
Lichtausschnitt	Schiebetür		Handlackiert



Finesse 31



Finesse 32 | 3 LA



Finesse 40



Finesse 41



Das dreistufige Profil der Aufteilungen wird in der Glasleiste erneut aufgegriffen und bietet dadurch ein besonders edles und stimmiges Bild.

Weitere Variationen findest du bei deinem Fachhändler.

Ländlich, gemütlich, zeitlos

Sowohl ländlich und gemütlich als auch elegant und zeitlos – die Serie Country ist dank der unterschiedlichen Ausführungen vielseitig und die Gestaltungsmöglichkeiten sind zahlreich und gehen individuell auf deine Wünsche ein – die Auswahl an Aufteilungen und den Möglichkeiten, mit Glas zu gestalten, ist groß.

Die Lackierung ist mehrschichtig mit einem Zwischenschliff von Hand, die markante Fräsung besteht durch eine besondere Tiefe.



COUNTRY



Country 40, Weißlack 9010, 2 LA mit Glas Satinato, Zarge RE, Bänder V4426 WF

Echtlack



Country 10



Country 10 | LA



Country 20



Country 10 | LA
Sprossenrahmen 9 Felder
Quadrate in den Ecken

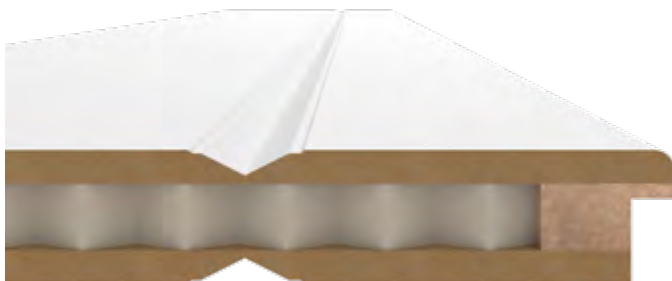

Schnitt Country, Standardeinlage Wabe

Mögliche Erweiterungen			Scan mich!	
Schiebetür	Lichtausschnitt	Sprossenrahmen		Mehrschichtiger maschineller Spritzlackaufbau

Country



Country 40



Country 41



Country 41 | 3 LA



Country 41 | 1 LA
Sprossenrahmen 9 Felder

Weitere Variationen findest du bei deinem Fachhändler.

Mehr Licht gewünscht?

Durch den Einsatz von Lichtausschnitten gewinnt eine Tür nicht nur an Wertigkeit, sondern der Einsatz von Gläsern sorgt auch für zusätzliches Licht in den Räumen und hellt das Wohnambiente auf. Bei der Serie Country sind die Glasleisten sogar flächenbündig. Viele Glasvariationen findest du ab Seite 166.

Sprossenrahmen?

Ein Sprossenrahmen ist ein dekoratives Element, welches vor allen Dingen größeren Lichtausschnitten das „gewisse Etwas“ verleihen kann.

CHELLO

A close-up, low-angle shot of a white door. The door features a large, rectangular glass insert at the top, which is slightly recessed. Below the glass is a decorative panel with a double-line border. The door is set against a light-colored wall. The lighting is soft and even, highlighting the clean lines and textures of the door.

Chello 40, Weißlack 9010, einflügelig, 2 LA mit Glas Satinato



Eleganz & Qualität zum attraktiven Preis

Die Serie Chello überzeugt durch klassisches Design, das dennoch zeitgemäß wirkt. Obwohl sich diese Serie im mittleren Preissegment befindet, besticht die Optik durch Eleganz und Qualität. Diese wird realisiert, indem der Lackauftrag mehrschichtig ist und die Fräsungen eine dreidimensionale Optik schaffen.

Echtlack



Chello 10



Chello 10 | LA







Chello 20



Chello 31



Schnitt Chello, Standardeinlage RSP

Mögliche Erweiterungen		Scan mich!	
			
Lichtausschnitt	Schiebetür		Mehrschichtiger maschineller Spritzlackaufbau



Chello 40



Chello 40 | 2 LA



Chello 41



Chello 41 | 3 LA



Schnitt Chello, Alternativeinlage VSP

Weitere Variationen findest du bei deinem Fachhändler.

Mehr Licht gewünscht?

Durch den Einsatz von Lichtausschnitten gewinnt eine Tür nicht nur an Wertigkeit, sondern der Einsatz von Gläsern sorgt auch für zusätzliches Licht in den Räumen und hellt das Wohnambiente auf. Bei der Serie Chello sind die Glasleisten sogar flächenbündig. Viele Glasvariationen findest du ab Seite 166.

Klassisch modern

Mit einer unserer beliebtesten Serien zeigt sich, dass klassisches Design nie aus der Mode kommt! Die qualitativ hochwertigen Materialien, wie u. a. einer Vollspanplatte als Türfüllung und die aufwendige Verarbeitung werden abgerundet durch ein mehrschichtiges Lackspritzverfahren für eine größtmögliche Oberflächenqualität.



FORMELLE



Formelle 20, Weißlack 9010, Zarge RR, Bänder V4426 WF

Echtlack



Formelle 20



Formelle 20 | LA



Formelle 21



Formelle 21 | LA



Schnitt Formelle, Standardeinlage VSP

Mögliche Erweiterungen			Scan mich!	
				
Schiebetür	Lichtausschnitt	Sprossenrahmen		Mehrschichtiger maschineller Spritzlackaufbau

Formelle



Formelle 40



Formelle 40 | 2 LA



Formelle 41



Formelle 41 | 1 LA
Sprossenrahmen 9 Felder
Quadrate in den Ecken

Weitere Variationen findest du bei deinem Fachhändler.

Weitere Glasarten
findest du ab Seite
166.

Unsere Glasempfehlungen



Klarglas

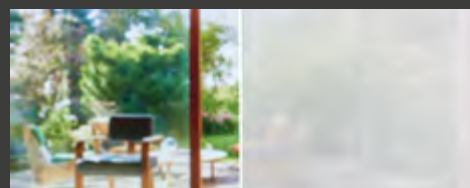

Satinato

KOPENHAGEN



Kopenhagen 31, Weißlack 9016, einflügelig, Zarge RP17, Bänder V4426 WF



Leben im nordischen Landhausstil

Der nordische Stil wird geprägt durch helle und natürliche Farben, gepaart mit schlichtem Design und klaren Formen. Dieses Wohngefühl erfüllt dir das Bedürfnis nach Licht und einer freundlichen Stimmung. Die Serie Kopenhagen passt perfekt in diese Einrichtung: Die breite Fräsung zeigt eine klare Linienführung, das Design ist ohne Schnörkel, aber dennoch wohnlich

Echtlack



Kopenhagen 10



Kopenhagen 20







Kopenhagen 31 | 2 LA



Kopenhagen 32



Schnitt Kopenhagen, Standardeinlage RSP

Mögliche Erweiterungen		Scan mich!	
			
Lichtausschnitt	Schiebetür		Mehrschichtiger maschineller Spritzlackaufbau

Kopenhagen



Kopenhagen 33 | 1 LA



Kopenhagen 33



Kopenhagen 40 | 1 LA



Kopenhagen 41



Schnitt Kopenhagen, Alternativeinlage VSP

Weitere Variationen findest du bei deinem Fachhändler.

Eine komplette Übersicht an Zubehör findest du ab Seite 162.

Unsere Empfehlung



Zarge: RP17

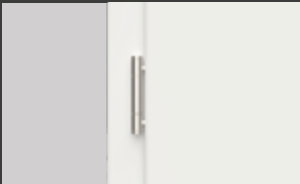

Band: dreiteilig



Drücker: JETTE Crystal



PURE

Wohnen im Hier und Jetzt

Zeitgemäß wohnen mit klaren Linien. Auf das Notwendige reduziert. Puristisches und geradliniges Ambiente mit interessanten farblichen Akzenten. Gehobene Ansprüche an Wohndesign und Material.

Du willst zeitgenössisch wohnen? Dann lasse dich von unseren Türen im modernen Pure-Stil begleiten!



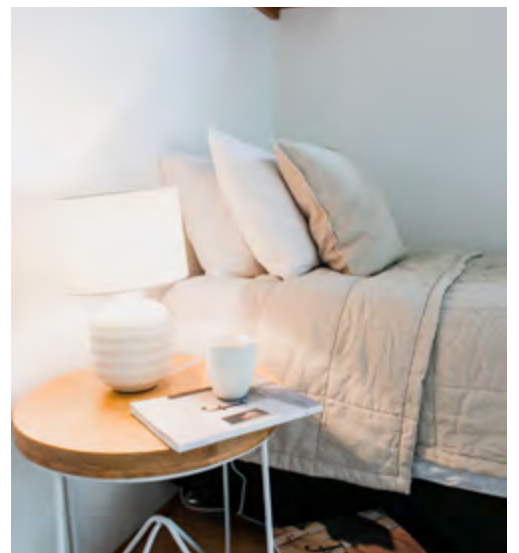

Farbenfroh

Neben dem Design und der „technischen Ausstattung“ ist eine makellose Lackierung der wichtigste Aspekt beim Kauf neuer Türen.

Diese soll nahezu widerstandsfähig und abriebfest, umweltfreundlich und geruchlos sein und dabei der Vorliebe des Besitzers entsprechen. Nämlich farblich optimal auf aktuelle Trendfarben bei Fensterrahmen, Steckdosen und Lichtschaltern abgestimmt.



LACKIERUNG & LACKIERUNG ÄHNLICH RAL / NCS



Weiß- und Farblacktüren

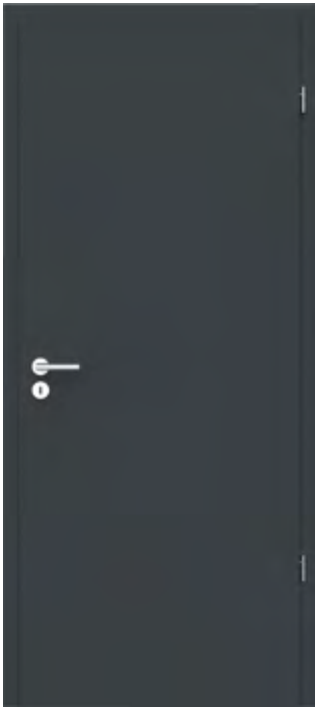

Lackierung ähnlich RAL 7016



Lackierung ähnlich RAL 7042



Kopenhagen 31 Lackierung
ähnlich RAL 3028



Luana 23 Lackierung
ähnlich RAL 1021

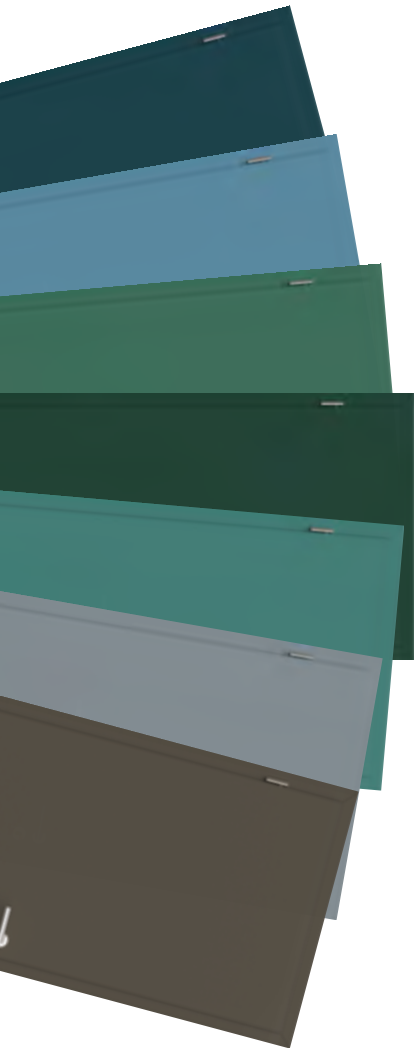

Mögliche Erweiterungen



Lichtausschnitt



Schiebetür



Maßgefräst



Lisenen



Handlackiert



Brandschutz



Rauchschutz



Schallschutz



Klimabeständig



Einbruch-
hemmend

Lackierung & Lackierung ähnlich RAL/NCS

Je nach Türmodell ist der Aufbau unserer Lackierungen differenziert und teilweise recht komplex. So kommen nicht nur verschiedene Lacke zur Anwendung, sondern auch verschiedene Technologien für die Applikation zum Einsatz, die in ihrem Zusammenspiel eine Türenlackierung erst perfekt machen.

Preisunterschiede bei LEBO ergeben sich daher nicht nur durch die oft detailreichen Türen, sondern insbesondere deren hochwertige Verarbeitung.

Und weil dieses Thema bei deinem Preisvergleich sehr wichtig und unsere Passion ist, erläutern wir dir gern die Details...

*„Wir lassen die Oberfläche so gut aussehen,
dass du sie einfach anfassen willst.“*

Walzverfahren

Bei unserem Walzverfahren wird der Decklack (Hydro-/Wasserlack) nach der Grundierung mittels rotierender Walzen effizient auf die Türblätter aufgetragen.

Walz-Spritzverfahren

Bei unserem Walz-Spritzverfahren wird der Decklack (Hydro-/Wasserlack) nach der Grundierung durch unterschiedliche Verfahren appliziert. Rotierende Walzen bringen die erste Farbschicht effizient auf die Türblätter. Im Anschluss erfolgt ein zusätzlicher Farbauftrag mittels moderner Roboter.

Spritzverfahren

Bei unserem Spritzverfahren wird der Decklack (Hydro-/Wasserlack) nach der Grundierung ausschließlich mittels moderner Roboter in der jeweils gewünschten Oberflächenfarbe appliziert. Der Lack wird dabei fein zerstäubt und gelangt in kleinste Poren. Das Ergebnis ist eine angenehm glatte und sanfte Oberfläche mit schönem Glanzgrad, die äußerst widerstandsfähig und abriebfest ist. Dabei ergeben sich unsere Qualitäts- und daraus resultierend auch Preisunterschiede durch die Anzahl Lackierdurchläufe an unseren modernen Maschinen.

Handlackierung

Effektlacke wie „Mixture“ oder Lackierungen ähnlich RAL/NCS werden bei LEBO standardmäßig manuell appliziert. Auch detailreichere Serien erhalten die hochwertige Handlackierung. Dabei wird ein 2-Komponenten-Lack mit einem perfekt angepassten Mischungsverhältnis von Härter und Lack in einer separaten Kabine vollflächig per Spritzpistole auf das Türblatt aufgetragen. Die Zwischenschliffe erfolgen von Hand und gewährleisten die einwandfreie Aufnahme und Haftung des Decklackes. Das Ergebnis ist neben der Reduzierung des Overspray ein sichtbar ruhiges, makellooses Lackierbild.

Weitere Variationen findest du bei deinem Fachhändler.

MIXTURE



Mixture Anthrazit, einflügelig, Alu Metallised Zarge RR



Metall-Look

Deine farblackierte Tür erhält in der Mixture-Kollektion zusätzlich ein ganz besonderes und modernes Finish: kleine Glitzerpartikel geben der Oberfläche einen dezent irisierenden, metallischen Look, der sowohl in Kombination mit einer Aluzarge als auch mit einer lackierten Zarge den modernen Wohnstil perfekt widerspiegelt.

Weiß- und Farblacktüren



Mixture Anthrazit



Mixture Braungrau



Mixture Grauoliv



Mixture Quarzgrau

Mögliche Erweiterungen

				
Lichtausschnitt	Schiebetür	Maßgefräst	Lisenen	Schallschutz
				
Klimabeständig	Einbruchhemmend	Scan mich!	Handlackiert	

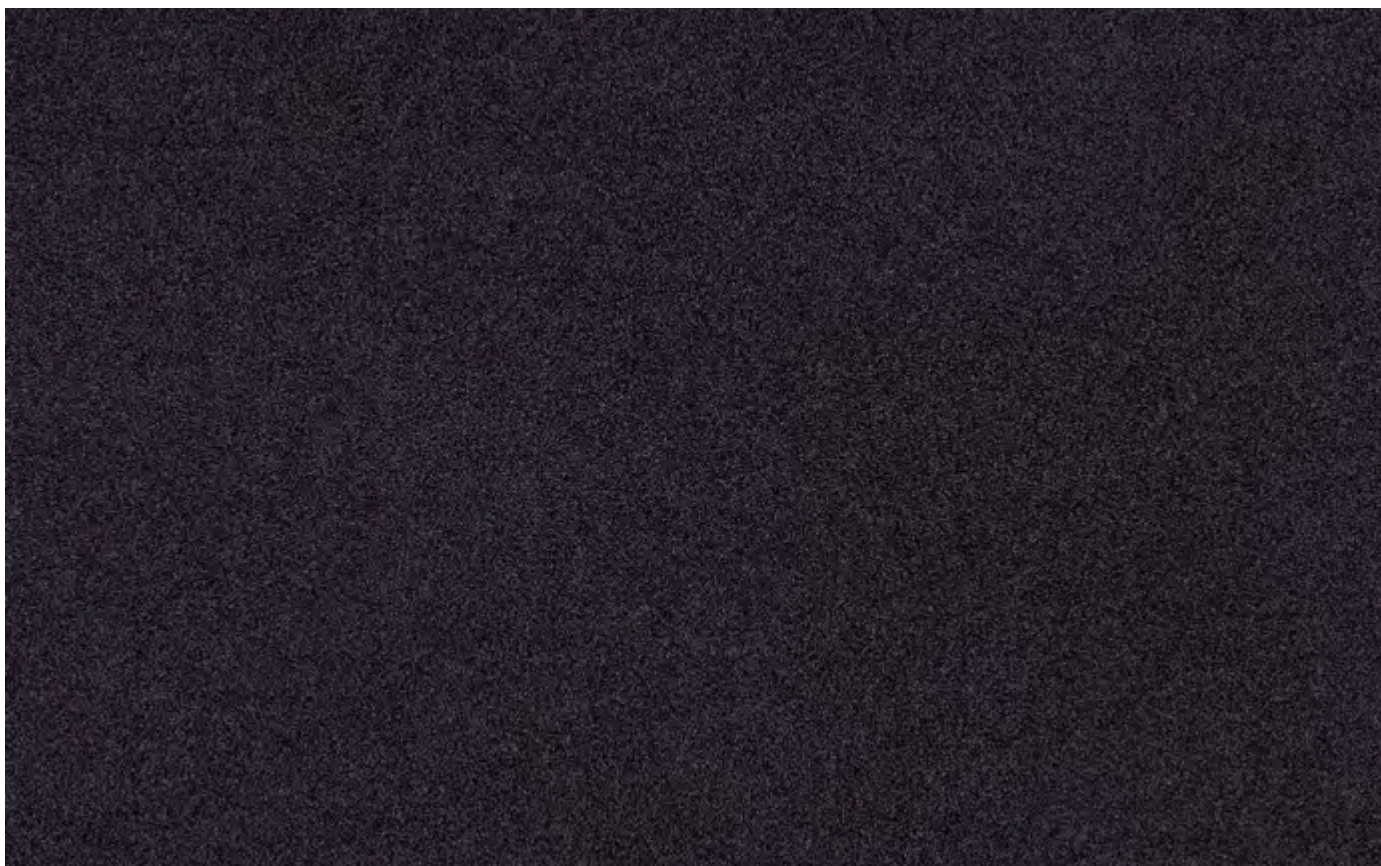

Detail Mixture Anthrazit

Weitere Variationen findest du bei deinem Fachhändler.

Eine komplette
Übersicht an
Zubehör findest
du ab Seite 162.

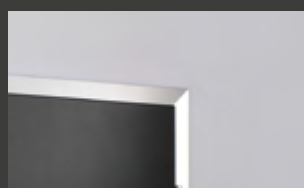

Mixture Anthrazit mit
Aluzarge

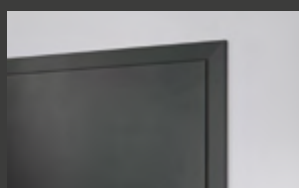

Mixture Anthrazit mit
Mixturezarge

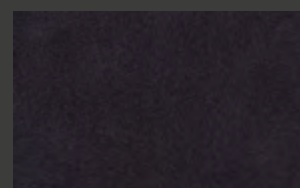

Glitzerpartikel sorgen für
Akzente

Elegante Glasakzente

Unsere glatten Weißlacktüren lassen sich durch Lichtausschnitte spannend aufwerten. Die vielfältigen Varianten ermöglichen grenzenlose Gestaltungsmöglichkeiten und wecken Neugier durch verspielte Lichteinfälle.



VARIANTEN MIT LICHTAUSSCHNITT

Echtlack



LA 16/20



3 LA



4 LA



LA oben



Glasleiste Nr. 14

Scan mich!



Unsere Glasempfehlungen

Weitere Glasarten
findest du ab Seite
166.

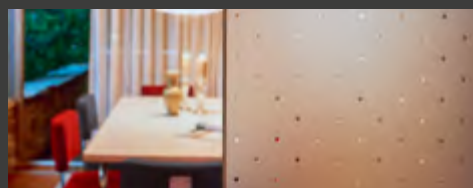

Pave



Positiv umlaufend klarer
/ negativ matter Rand

Varianten mit Lichtausschnitt



LA L1 S



LA L1 M



LA L1 B



LA 16/40



Glasleiste Nr. 30

Weitere Variationen findest du bei deinem Fachhändler.

Unsere Glasempfehlungen

Weitere Glasarten
findest du ab Seite
166.



Klarglas



Satinato

MAßGEFRÄST



Maßfräsung WC-Icon inkl. Rollstuhl





Für dich gemacht.

Wie für dich persönlich maßangefertigt – so präsentieren sich die Türen der Serie „Maßgefräst“. Deine persönlichen Wünsche werden realisiert, indem die Oberfläche mit einer individuellen Fräsung versehen wird und anschließend in einem aufwendigen Spritzverfahren mit mehrschichtigem Aufbau lackiert wird.

Sowohl im Objekt- als auch im privaten Wohnbereich werden z. B. Namen, Logos und Icons in das Türblatt gefräst. Somit ist eine wesentlich wertigere Lösung geschaffen als die bisher gängigen Beschilderungen oder selbstklebenden Applikationen

Weiß- und Farbblacktüren



Privat



Rollstuhl



WC Herren



Besprechungsraum



Wunschfräsung

Mögliche Erweiterungen



Schiebetür



Maßgefärist



Brandschutz



Rauchschutz

Scan mich!



Mehrschichtiger
maschineller
Spritzlackaufbau



Hotel-Zimmernummer

WC Damen

WC-Icon (inkl. Rollstuhl)

WC-Icon

Vielfältige Einsatzmöglichkeiten.

Maßgefräste Türen eignen sich ideal als Wegweiser. Weniger schöne Beschilderungen oder Aufkleber sind mit dieser Lösung hinfällig. Hier geben wir dir einige Anwendungsbeispiele:

Weitere Variationen findest du bei deinem Fachhändler.

- Sende uns dein Wunschemotiv zu.
- Berücksichtige in jedem Fall die Urheberrechte der Bilddatei. D. h. verwende keine fremden Bilder ohne ausdrückliche Zustimmung des Rechteinhabers.
- Kontrolliere die Skizze, die du von uns erhältst und schon geht deine Tür nach der Freigabe in die Produktion.

Nicht billiger, sondern einfach besser

Für Türen, die modern und zeitlos aussehen sollen, braucht es oft nicht viel. Eine raffinierte Anordnung von Flächen und Fräsungen, auf Wunsch ein schlichter Lichtausschnitt mit filigraner Glasleiste und eine hochwertige Verarbeitung. Noch besser, wenn der Preis auch noch unschlagbar ist.

Mit unserer neuen Serie „Linje“ ist das alles möglich!



LINJE



Linje 1, Weißlack 9010, einflügelig, Zarge RR, Bänder V4426 WF

Echtlack



Linje 5



Linje 18







Linje 18 | LA L1 M



Linje 23



Schnitt Linje, Standardeinlage RSP

Mögliche Erweiterungen		Scan mich!	
			
Lichtausschnitt	Schiebetür		Mehrschichtiger maschineller Spritzlackaufbau



Linje 23 | 5 LA



Linje 23 | 3 LA



Linje 24



Linje 25



Schnitt Linje, Alternativeinlage VSP

Weitere Variationen findest du bei deinem Fachhändler.

Unsere Glasempfehlungen

Weitere Glasarten
findest du ab Seite
166.



Klarglas

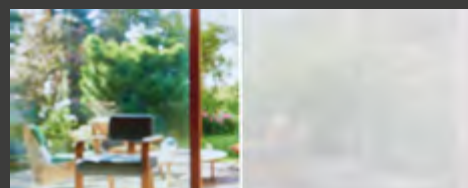

Satinato

LUANA



Luana 1, Weißlack 9010, ohne Schlüssellochbohrung, einflügelig, Zarge RE, Bänder V4426 WF



Design

Ein erfolgreiches Design kann so einfach sein: durch Oberflächenfräsungen und eine besonders aufwendige, mehrschichtige Lackierung wird eine schlichte Eleganz erzeugt. Die Variationsmöglichkeiten in dieser Serie lassen kaum einen Wunsch offen! Brand- und Rauchschutz auf Anfrage.

Echtlack



Luana 1



Luana 2



Luana 18



Luana 23



Schnitt Luana, Standardeinlage RSP

Mögliche Erweiterungen

Scan mich!



Lichtausschnitt Schiebetür Maßgefräst

Mehrschichtiger
maschineller
Spritzlackaufbau



Luana 24



Luana 1 | 3 LA

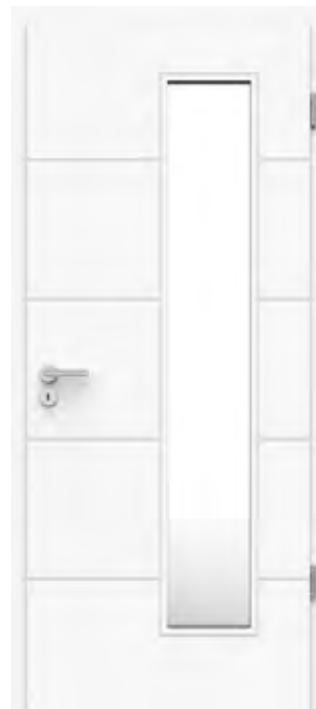

Luana 1 | LA B



Luana 1 | LA groß



Schnitt Luana, Alternativeinlage VSP

Weitere Variationen findest du bei deinem Fachhändler.

Weitere Glasarten findest du ab Seite 166.

Unsere Glasempfehlungen

Klarglas Satinato

Hochwertige Applikationen

Metall in Kombination mit Holz sorgt für eine abwechslungsreiche Oberflächenstruktur. Die feinen Einleger in Metall oder Metalloptik verleihen der Tür das gewisse Etwas.



LUANA METAOPT & METAL



Luana Metaopt 1, ohne Schlüssellochbohrung, Weißlack 9010, einflügelig, Zarge RR, Bänder V4426 WF

Echtlack



Luana Metal 4



Luana Metal 5



Luana Metal 6



Luana Metal 7

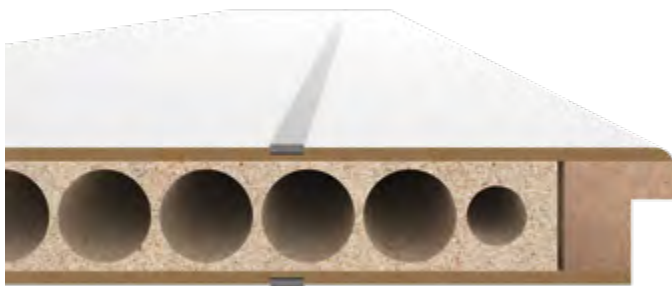

Schnitt Metal, Standardeinlage RSP

Mögliche Erweiterungen	Scan mich!		
Schiebetür		Einfach gewalzt	Mehrschichtiger maschineller Spritzlackaufbau

Luana Metaopt & Metal



Luana Metaopt 10



Luana Metaopt 18



Luana Metaopt 24



Luana Metaopt 25

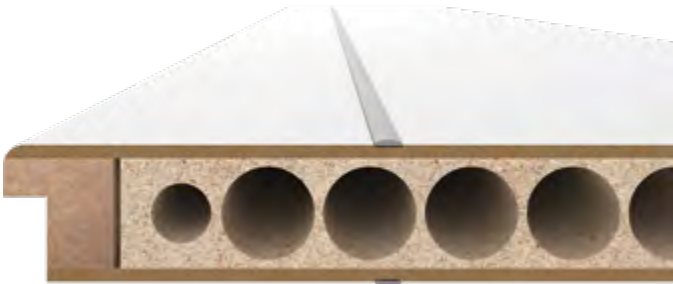

Schnitt Metaopt, Standardeinlage RSP

Weitere Variationen findest du bei deinem Fachhändler.

Auch in anderen Oberflächen erhältlich.

Die Designvariante „Luana Metaopt“ überzeugt durch metallfarbene Einleger. Hochwertige, gebürstete Lisenen in Edelstahloptik machen deine Tür zum Highlight bei der „Luana Metal“.



Metal



Metaopt

GAP



Gap 18, Weißlack 9016, einflügelig



Puristisch veranlagt? Dann wirst du GAP lieben.

Wenn du ein Liebhaber von puristischem Design bist, wird die Serie „Gap“ genau deinen Geschmack treffen, denn Gap besticht durch eine Kombination von hochwertiger Verarbeitung und einer dezenten und klaren Optik. Die V-Nutfräsung wird abgerundet durch eine Mehrfachlackierung. Auf Wunsch sind deine GAP-Türen auch mit Lichtfeldvarianten erhältlich.

Echtlack



Gap 1



Gap 4







Gap 5



Gap 6



Schnitt Gap, Standardeinlage RSP

Mögliche Erweiterungen		Scan mich!	
			
Schiebetür	Lichtausschnitt		Mehrschichtiger maschineller Spritzlackaufbau



Gap 10



Gap 18



Gap 24



Gap 25



Schnitt Gap, Alternativeinlage VSP

Weitere Variationen findest du bei deinem Fachhändler.

Zubehör in dunklen Farben ist stark gefragt und der Hingucker an jeder Tür. Bei uns erhältst du ein stimmiges Komplettsortiment in Schwarz. Mehr dazu ab Seite 162.



Designgarnitur MICHEL schwarz matt







Dreiteilige Bänder schwarz matt

Echtlack

Zeitgemäß und modern



Ein zeitgemäßer und moderner Stil zu einem ausgezeichneten Preis-Leistungs-verhältnis – mit der „Light“ machen wir dir das möglich. Mit einem hochwertigen Lackaufbau und einer 11 mm breiten Vertiefung. Auf Wunsch sogar mit Lichtfeld-varianten erhältlich. Design kann so schön und so erschwinglich sein!

Mögliche Erweiterungen		Scan mich!	
			
Lichtausschnitt	Schiebetür		Mehrschichtiger maschineller Spritzlackaufbau

Light 1





Schnitt Light, Standardeinlage RSP



Schnitt Light, Alternativeinlage VSP

Weitere Variationen findest du bei deinem Fachhändler.

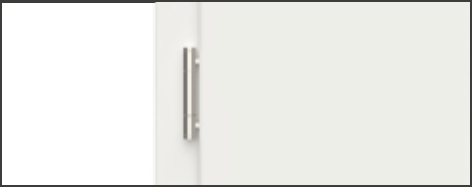
 <p>Weitere Accessoires findest du ab Seite 162</p>		
	Zarge RR	Dreiteilige Bänder

LIGHT



Light 1, Weißlack 9016, einflügelig, Zarge RR, Bänder V4426 WF

LIGHTLINE / VITO



Windfangelement, geschosshoch, mit einem feststehenden Seitenteil und einem Oberlicht, Lightline 1 (LA schlosseitig), Weißlack 9010.



Lichtspiel

Wenn du viel Licht in deine Räume lassen möchtest, aber noch eine Alternative zur Ganzglastür suchst, bist du hier richtig. Die Weißlackoberfläche lässt viel Raum für die Gestaltung mit Glas.

Echtlack



Lightline 1 | LA (mittig)



Lightline 1 | LA (bandseitig)



Lightline 1 | LA (schlosseitig)



Lightline 2

Mögliche Erweiterungen	Scan mich!	
		
Schiebetür		Handlackiert

Lightline / Vito



Lightline 3



Vito

Weitere Variationen findest du bei deinem Fachhändler.

Weitere Glasarten
findest du ab Seite
166.

Unsere Glasempfehlungen

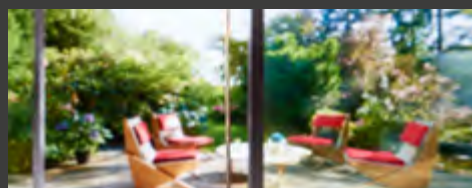

Klarglas

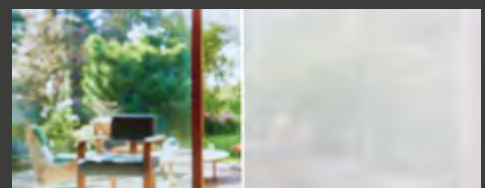

Satinato

Glatt

Die Oberfläche Lebosense ist ein Kombinationstalent mit ganz besonderen Qualitäten. Anti-Fingerprint-Beschichtung bei der Variante Ultramatt, eine edle Licht und Schattenwirkung bei der brushed und eine besonders feine Linienführung bei der Textilstruktur.

Alle Oberflächen sind extrem pflegeleicht, hochwertig und robust.



Lebosense textile Anthrazit



Lebosense brushed
Taupe



Lebosense Ultramatt
Staubgrau



Lebosense Ultramatt
Anthrazit

Scan mich!



Weitere Variationen findest du bei deinem Fachhändler.

LEBOSENSE



Glattes Element, Lebosense Ultramatt Taupe, Zarge RR, Bänder V4426 WF

SCHIEBETÜR- SYSTEME



Holz-Schiebetürsystem 2011, vor der Wand laufend mit Griffstange, Luana 1, Weißlack 9010



Raumgewinn

Die optimale Nutzung von Platz wird für uns immer wichtiger. Daher sind Schiebetüren, die in der Wand „verschwinden“ oder vor der Wand laufen, eine naheliegende Lösung.

Noch attraktiver wird der Einsatz von Schiebetüren wenn du aus unseren zahlreichen Varianten und Stilen auswählen kannst, um deinen persönlichen Geschmack zu treffen. Und natürlich laden auch Schiebetüren zu dem Einsatz von Glas ein! Schau dir die nebenstehenden Beispiele der Luana an. Schön, oder?

Stimmige Kombination

Die Vorteile dieses Systems liegen in der möglichen nachträglichen Integration in jede Raumarchitektur, auch ohne größere Umbauarbeiten und unabhängig von der Deckenkonstruktion. Das System ist auch für Holz- und Glaskombinationen einsetzbar und mit beidseitiger Einzugsdämpfung erhältlich.

Mögliche Erweiterungen



Lichtausschnitt



Schiebetür

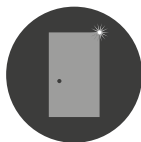

Ganzglastür



Scan mich!

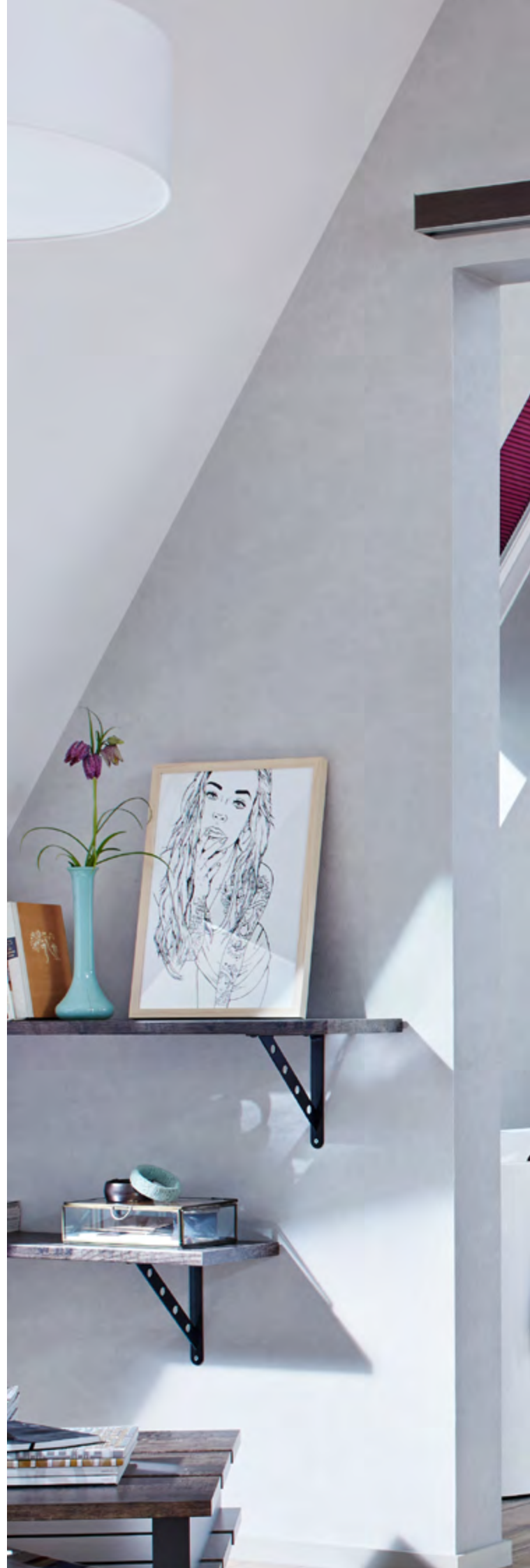

FIT

Schiebetürsystem FIT, Oberfläche Lebolit PREMIUM Cross Mooreiche, Griffstange eckig

SCHIEBETÜR- SYSTEM IN DER WAND LAUFEND



Schiebetürsystem in der Wand laufend, Lebolit PREMIUM Eiche Astig



Schiebetüren in der Wand laufend

In der Wand verlaufende Schiebetüren sollten frühzeitig eingeplant werden, da sie sich nur schlecht nachträglich in Häuser einbauen lassen. Dies ist durch die Laufschiene bedingt, die zwischen zwei Wänden verlaufen müssen.

Bedenken solltest du auch, dass eine Schiebetür in der Wand und mit Griffstange die Breite des Durchgangs zusätzlich etwas verringert, da die Schiebetür im geöffneten Zustand in der Öffnung stehen bleibt. Eine Tür mit Springgriff kann komplett eingeschoben werden.

Mögliche Erweiterungen



Lisenen



Lichtausschnitt

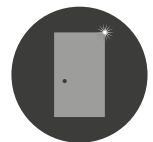

Ganzglastür



Scan mich!



Schiebetüren vor der Wand laufend

Vor der Wand laufende Schiebetüren bleiben sichtbar und können ein prominentes Gestaltungselement im Raum sein. Vorteil ist die mögliche nachträgliche Integration in den Raum.

Mit Schiebetüren lassen sich vor allem große Wandöffnungen platzsparend verschließen. Dies gilt im Neubau genauso wie bei der Sanierung eines Altbaus.

Auch dabei hilft dein Fachhändler vor Ort und gibt wichtige Tipps zur Wahl der LEBO-Tür sowie zur korrekten Montage.

Mögliche Erweiterungen

		
Lisenen	Lichtausschnitt	Ganzglastür



Scan mich!

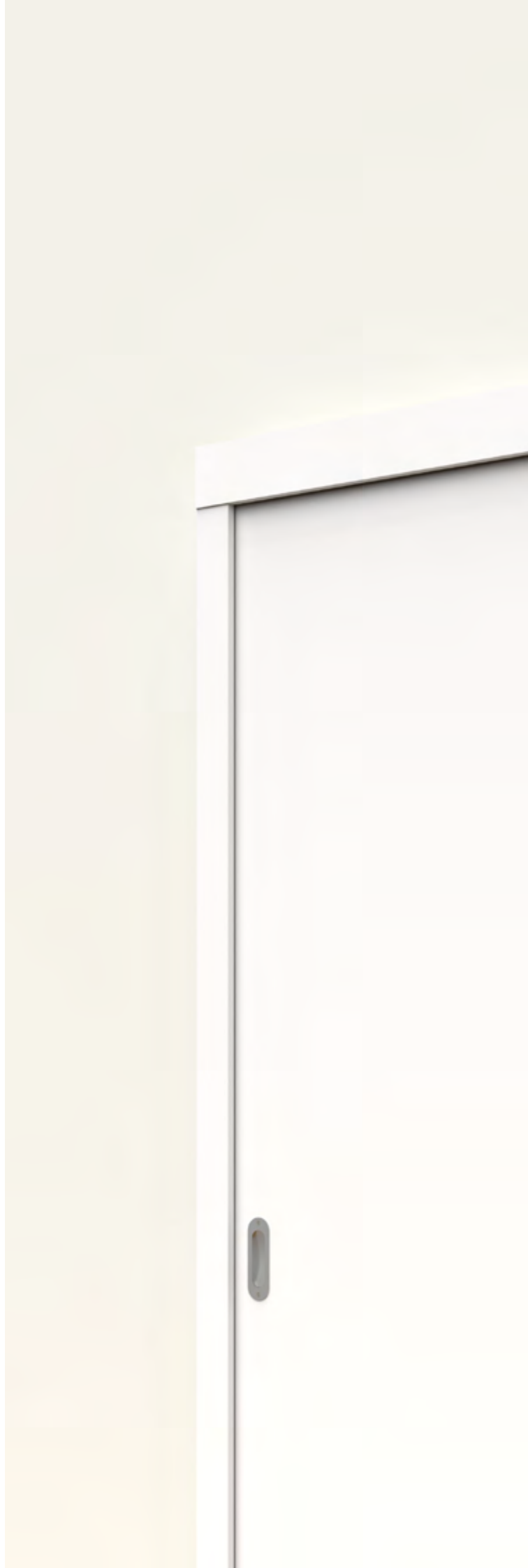

SCHIEBETÜR- SYSTEM VOR DER WAND LAUFEND

Schiebetürsystem vor der Wand laufend, Weißlack 9016

GLASTÜREN



Glastür Luana 1 matt, Bänder „Office“, Schlosskasten „Puristo“



Es werde Licht

Luana steht bei LEBO für Multitalent und Topseller! Denn sie passt zu jeder Einrichtung und oben-drein ist sie sowohl als lackierte Holztür, Holztür mit Glas und als Ganzglastür erhältlich. Entscheide du, welche bei dir Zuhause einziehen dürfen!

Glastüren



Klar

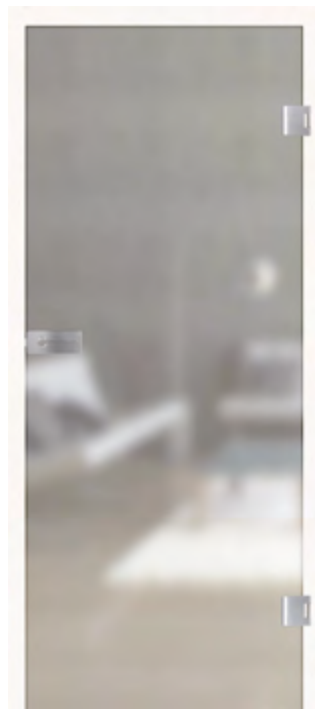

Satiniert

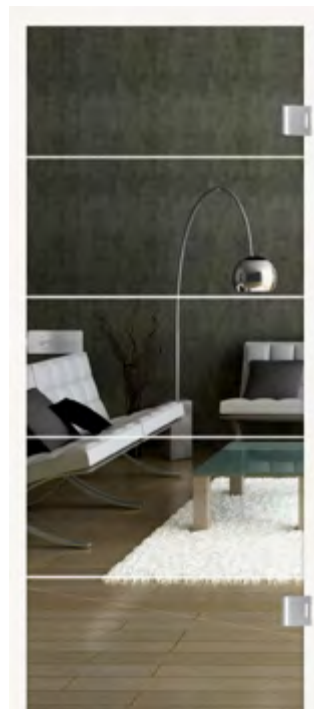

Luana 1 klar



Luana 1 matt

Mögliche Erweiterungen

Scan mich!

Glasfarben

LEBO liefert dir alle Ganzglastüren standardmäßig in Grünglas. Alle Modelle erhältst du gegen Aufpreis auch in Weiß- und Grauglas.



Schiebetür



Siebdruck

Emaillifarben werden durch Siebdrucktechnik auf das fertig bearbeitete Glas aufgebracht und bei dem abschließenden „Vorspannen“ (d. h. das Glas wird zum Einscheibensicherheitsglas / ESG) in die Glasoberfläche eingebrannt. Somit entsteht eine kratzfeste und UV-beständige Beschichtung.

Hinweis: Diese Oberfläche ist eine transluzente Oberfläche und somit nicht blickdicht.

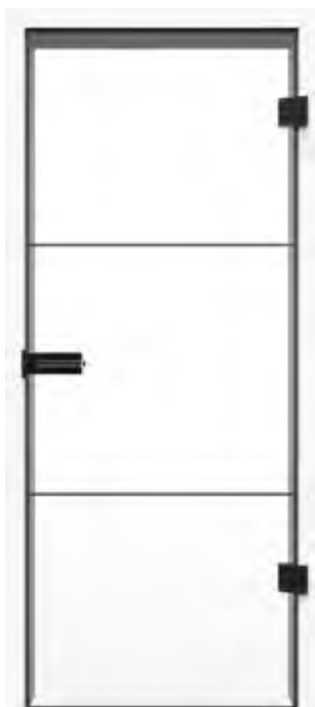

Loft 1/3

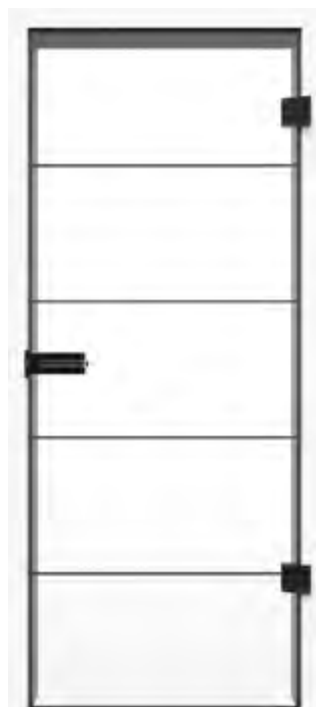

Loft 1/5



Loft 2/5



Agesa

Weitere Variationen findest du bei deinem Fachhändler.

i

Unsere Empfehlung



Zarge: RR



Band: Fabrico dreiteilig



Schloss: Fabrico PZ



Drücker: Fabrico L-Form

Funktion und Anwendung – Finde dich schnell zurecht:



Brandschutz

Brandschutztüren verhindern die Ausbreitung eines Brandes, sichern Fluchtwege im Brandfall und erleichtern die Rettung von Menschen und Werten.



Rauchschutz

Rauchschutztüren schützen vor lebensgefährlichen Rauchgasen. Sie verhindern im Brandfall das Erstickten durch Sauerstoffmangel.



Schallschutz

Zum Wohlfühlen ist guter Schallschutz wichtig. Schallschutztüren von LEBO halten den Lärm draußen und sorgen für mehr Ruhe und Lebensqualität.



Einbruchhemmend

Einbruchhemmende Türen halten Zutrittsversuchen mit körperlicher Gewalt länger stand. Sie schützen materielle und ideelle Werte vor Diebstahl und Raub.



Klimabeanspruchung

Klimaschutztüren verhindern das Verziehen einer Tür durch unterschiedliche klimatische Bedingungen (Luftfeuchte, Temperatur) der jeweiligen Raumsituation.



Strahlenschutz

Strahlenschutzelemente verhindern das durchdringen von gefährlichen Strahlungen. (z. B. Röntgenstrahlen in Arztpraxen/Krankenhäusern).



Mechanische Beanspruchung

Die Funktionstüren von LEBO sind den höchsten mechanischen Belastungen gewachsen und in den Beanspruchungsgruppen (S, E) erhältlich.



Kita-Tür

Die Kita-Kante mit optionalem Fingerklemmschutz minimiert Verletzungsgefahren durch scharfe Kanten / Ecken, raue Oberflächen und hervorstehende Teile.



Feuchtraumbeanspruchung

Feuchtraumtüren kommen in Bereichen mit leicht erhöhter Luftfeuchtigkeit und Spritzwasser zum Einsatz (z. B. in Badezimmern ohne Entlüftung).



Nassraum

Nassraumtüren können längerer Zeit Wasser oder kurzzeitig hoher Luftfeuchtigkeit ausgesetzt sein, ohne dabei Schaden zu nehmen.



Durchschusshemmend

Durchschusshemmende Türen bieten sicheren Schutz. Sie sind in der Lage, Projektilen zu stoppen und retten somit Leben.



Hier gehts zum
Funktionstürenflyer:

FUNKTIONSTÜREN



Robust & resistent

Ganz gleich ob Neubau oder Sanierung/Modernisierung, LEBO bietet für jeden Bereich des Hauses die richtige Tür. Ob einbruchhemmende Türen für den Wohnungs-, Keller- oder Garageneingang, feuerhemmende Türen für den Heizungskeller oder Schallschutztüren für mehr Ruhe. Funktionstüren von LEBO sorgen dafür, dass du dich in deinem Zuhause wohl und sicher fühlst.

Auch in Objekten, bei denen baurechtliche oder gesundheitliche Vorschriften den Einsatz dieser Spezialtüren vorschreiben, sind Funktionstüren von LEBO die perfekte Wahl. Aufbau und Material werden streng kontrolliert und geprüft und dank der vielfältigen Designvarianten vereinen sie sichere Technik und herausragendes Design.

STUMPF EINSCHLAGEND & STUMPF OPTIK



Glattes Element, ähnlich RAL 7016 Anthrazitgrau, einflügelig, als stumpf einschlagendes Element

Die Zarge ist der fest mit der umgebenden Mauer verbundene Türrahmen. Sie dient der Befestigung (dem Anschlag) des Türblatts. Dies geschieht über an der Zarge und dem Türblatt befestigte Bänder. Zargen gibt es in einer großen Vielfalt an optischen und funktionalen Designs. Je nach Kombination aus Zarge und Türblatt bezeichnet man Türen als stumpf einschlagend oder in Stumpfoptik.

Stumpf einschlagende Türen

Bei stumpf einschlagenden Türen wirken Türblatt und Zarge flächenbündig und zeigen ihre Wirkung besonders in einem modernen Ambiente.



Stumpf – Das Türblatt ist stumpf und liegt in der Außenansicht auf der Dichtungsebene auf.

Verwendung Tectusbänder TE 340 3D oder Euro-bänder 3D

Türen in Stumpfoptik

Das Türblatt ist gefälzt, sieht aber von der Aufschlagseite aus betrachtet wie eine stumpf einschlagende Tür aus. Von der Falzseite ist umlaufend eine Schattenfuge zu sehen. Bei dieser Variante kann eine Norm-Zarge verwendet werden. Selbstverständlich steht einem bei diesem Element die gewohnte Oberflächenauswahl zur Verfügung.



Stumpfoptik – Das Türblatt bekommt einen Sonderfalz und schließt bündig mit der Zarge.

Verwendung Tectusbänder TE 240 3D

Wichtig

Die Türoberfläche schließt bei stumpf einschlagenden und Stumpfoptik-Elementen nicht vollkommen bündig zur Bekleidung der Zarge.



Reverse geschlossen

Das reverse öffnende Element besteht im geschlossenen Zustand durch seine Flächenbündigkeit und der klaren, gleichmäßigen Struktur im Wohnraum. Somit ist das reverse öffnende Element im geschlossenen Zustand optimal mit weiteren normalen stumpf einschlagenden Elementen aus dem Hause Lebo kombinierbar.

Reverse geöffnet

Im geöffneten Zustand wird die Funktionsweise der reverse öffnenden Zarge in Szene gestellt. Durch die Öffnungsrichtung in die Wandraibung, also in den Raum öffnend, kann das Element optimal dort eingesetzt werden, wo platztechnisch keine üblichen Elemente verbaut werden können.

Weitere Variationen findest du bei deinem Fachhändler.

Hinweis: Die DIN Richtung bei einem Reverse-Element wird immer von der Zierbekleidungsseite bestimmt.



DIN linkes Element



DIN rechtes Element

REVERSE-ELEMENT



Reverse-Element, Weißlack 9016

DÜSSELDORF



Serie Düsseldorf, glatt, RAL-lackiert nach 9010, Aluminiumzarge TCS



Zargenlos schön

Für Liebhaber modernen und cleanen Designs haben wir die Serie Düsseldorf ins Leben gerufen. Neben der klaren Formensprache besticht ihre durchdachte Konstruktion: Wand und Türblatt fügen sich flächenbündig aneinander, die Zargenkonstruktion bleibt unsichtbar.

Um das Bild konsequent abzurunden, kann auch die Fußleiste flächenbündig in die Wand eingelassen werden.

Die Türen der Serie Düsseldorf passen perfekt in zeitgenössische Umgebungen, die hochwertige und ausgesuchte Materialien fokussieren.

Die Vorteile der Serie Düsseldorf:

- Hochwertige Materialien
- Flächenbündiges Design
- Unsichtbare Zargenkonstruktion
- Flächenbündige Fußleiste möglich
- Klare Formensprache

Technische
Details



Mehrschichtiger
maschineller
Spritzlackaufbau

Scan mich!



TCS 45 & TCT

Zur Bestimmung der flächenbündigen Ansicht

Lebo bietet dir zwei individuelle Systeme an, mit denen die flächenbündige Ansicht bestimmt werden kann. Mit dem System TCS 45 öffnet sich das Türblatt in die Laibung, daher ist der Öffnungswinkel auf 90° begrenzt.

Das System TCT ermöglicht den konventionellen Öffnungswinkel.

Da sich die beiden Systeme im geschlossenen Zustand optisch nicht unterscheiden, bietet es sich auch an, sie miteinander zu kombinieren – je nach Raumsituationen und Bedürfnissen des Bauherren.

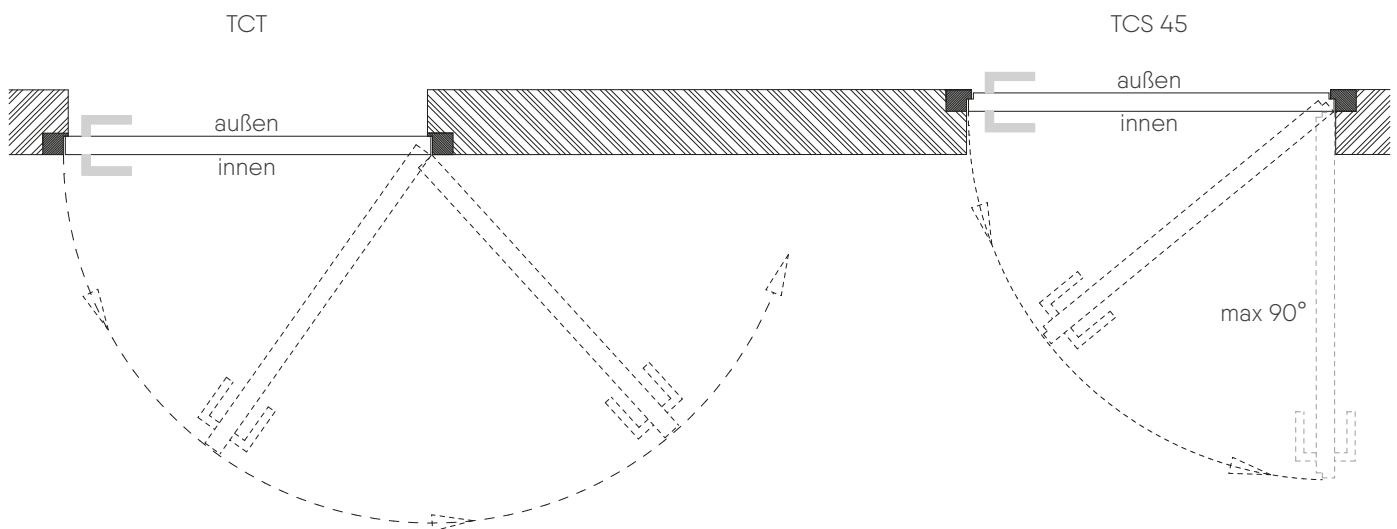

Für das System **TCS 45** ist das Türblatt ins Lichte gefälzt und öffnet sich revers. Das Türblatt ist 45 mm stark und mit einer VSP-Mittellage sowie optional mit einem Stabilisator ausgestattet. Die maximalen Nennmaße betragen 1110 mm in der Breite und 2500 mm in der Höhe. Das Türblatt ist erhältlich in Lebolit-CPL und Furnieroberflächen sowie Weiß- und Farblackierungen. Die Kantenausführung bieten wir in eckig an. Hierzu empfehlen wir einen Türöffnungsbegrenzer.



Für das System **TCT** ist das Türblatt stumpf und öffnet sich nach innen. Das Türblatt ist 45 mm stark und mit einer VSP-Mittellage sowie optional mit einem Stabilisator ausgestattet. Die maximalen Nennmaße betragen 1110 mm in der Breite und 2500 mm in der Höhe. Das Türblatt ist erhältlich in Lebolit-CPL und Furnieroberflächen sowie Weiß- und Farblackierungen. Die Kantenausführung bieten wir in ungefälzt / stumpf an.

Die Sockel-Leistenprofile

Flächenbündig passend zum Türelement

Für die beiden Profile TCS 45 und TCT bieten wir die Systeme „Light 46“ für Holzleisten und „C70“ für Fliesen an. Beide Systeme sind erhältlich sowohl für Massivbau- als auch Trockenbauwände.



Profil Light 46 in Massivbauwand

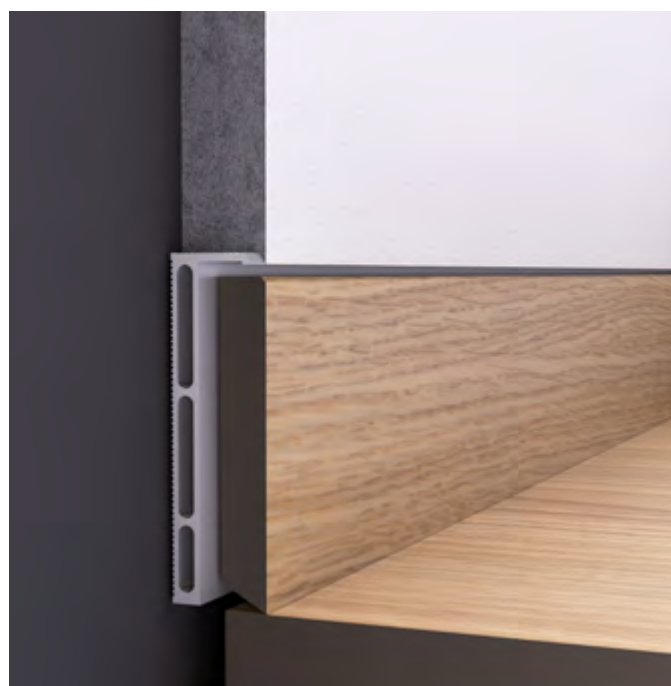

Profil C70 in Massivbauwand

Übersicht Profile

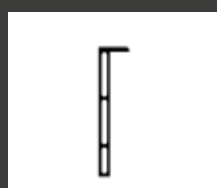

Light 46 Massivbau



Light 46 Trockenbau



C70 Massivbau



C70 Trockenbau

Hinweis: Sockelleisten müssen bauseits vom Kunden gestellt werden.

Das Wesentliche

Wir möchten in unseren Designs dem Trend zur neuen Schlichtheit folgen – der Konzentration auf das Wesentliche und Funktionelle, ohne dabei den Sinn für Ästhetik zu verlieren. Diese Ambition hat uns dazu geführt, die Serie „Aalto“ zu entwickeln. Sie steht für eine Produktlösung, bei welcher alle Anforderungen eines modernen Designs erfüllt werden. Auf Bohrungen wird gänzlich verzichtet, sodass keine Vorrichtungen mehr nötig sind. Der Einsatz der magnetischen Schließung und eines klebbaren Griffes erfordert keine Glasbearbeitung. Somit bleibt die Öffnungs- bzw. Anschlagrichtung variabel. (Keine Unterscheidung mehr von DIN rechts und DIN links notwendig.)

Die Vorteile der Serie Aalto:

- Da Türblatt, Zarge und Bänder in einer Ebene liegen, bildet die Serie Aalto einen perfekten Partner zu unseren weiteren flächenbündigen Elementen.
- Der formschöne Griff und die minimalistischen Bänder integrieren sich wesentlich harmonischer in das Element als herkömmliche Lösungen.
- Der Schließmagnet und die türseitige Magnetplatte ermöglichen einen kontakt- und geräuschlosen Schließvorgang.

Mögliche Erweiterungen

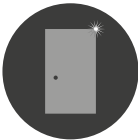

Ganzglastür

Scan mich!





AALTO



Element Aalto: Zarge in WL 9010, Glas satiniert, Bänder
TEG 310 2D, Element stumpf einschlagend, Weißlack, 9010

VARIOFIX

made by **HÖRMANN**



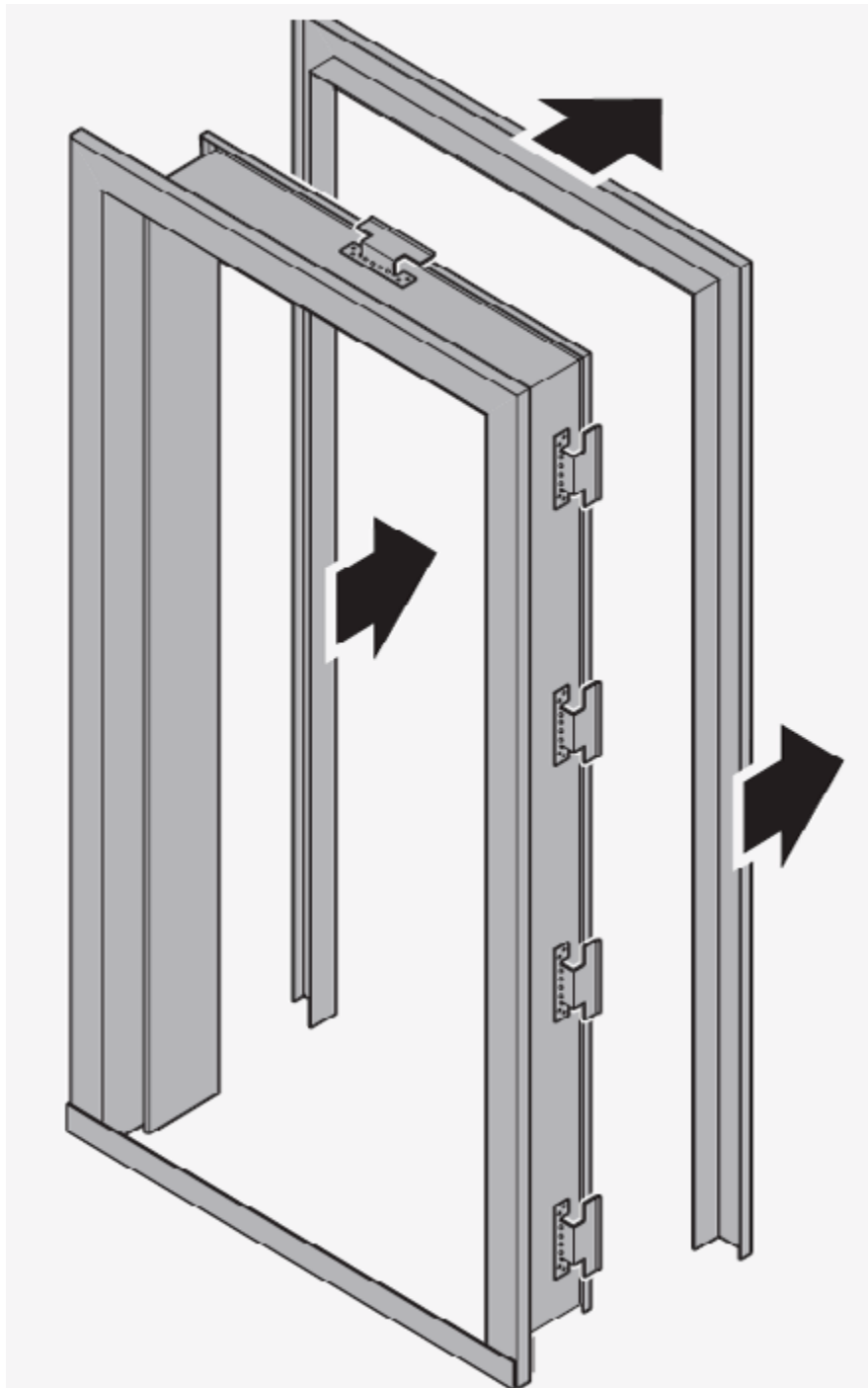

Variabel & Robust

Mit der VarioFix Stahlzarge erweitert LEBO sein Portfolio an Innentürlösungen. Durch die einfache Montage wie bei einer herkömmlichen Holz zarge, durch beispielsweise der Verschäumung, und der zugleich hohen Widerstandsfähigkeit einer Stahlzarge schlagen wir zwei Fliegen mit einer Klappe. Die VarioFix ist zudem wirklich variabel. Es können Wandtoleranzen von bis zu 20 Millimetern ausgeglichen werden und auch der nachträgliche Einbau lässt sich problemlos durchführen. Ein echter Allrounder also, welcher sich perfekt für den Einsatz in Kindertagesstätten, Büroräumen, Schulen und allen anderen Objekten, welche eine robuste Zarge voraussetzen, eignet.

Scan mich!



Ein Raum, drei Möglichkeiten.

Geschosshohe und Windfangelemente wirken besonders großzügig und bringen in der Kombination mit Seitenelementen aus Glas oder einem Oberlicht deutlich mehr Licht in die Räume. Insbesondere in Eingangsbereichen oder Fluren, wo weniger Platz zur Verfügung steht, wirken helle Räume dadurch großzügiger.

Scan mich!



GESCHOSHOCH & WINDFANG



Lightline 1, Lebolit PREMIUM Aland Pinie Polar, einflügelig, LA schlossseitig, WG2 Zarge

Geschosshoch & Windfang



Einflügelig gmK

Einflügelige Zarge mit Kämpfer.



WT 1

Windfangelement, türhoch, mit einem feststehenden Seitenteil.



Zweiflügelig gmK

Zweiflügelige Zarge mit Kämpfer.



WT 2

Windfangelement, türhoch, mit zwei feststehenden Seitenteilen.



Einflügelig goK

Einflügelige Zarge, geschosshoch, mit Oberblende.



WG 1

Windfangelement, geschosshoch, mit einem feststehenden Seitenteil und einem Oberlicht.



Zweiflügelig goK

Zweiflügelige Zarge, geschosshoch, mit Oberblende.



WG 2

Windfangelement, geschosshoch, mit zwei feststehenden Seitenteilen und einem Oberlicht.

STAHL-LOFT

made by **HÖRMANN**



Stahl-Lofttüren

Industrial-Style für Wohn- und Arbeitsräume. Du legst Wert auf zeitlose Eleganz und modernen Minimalismus? Dafür sind unsere Lofttüren wie gemacht. Sie bringen Design in Ihre Innenräume in Harmonie mit Stahl und Glas. Die Lofttüren erhältst du bis zu einer Elementgröße von 5000 x 4000 mm! Dabei wirken die Türen auch in dieser Größe dank ihrer schmalen Profilsicht von 76 mm (Tür) und 20 mm (Festverglasung) und den aufgesetzten Sprossen sehr elegant.

Wahlweise kannst du die Türen mit Winkelglashalteleisten oder der Glashalteleiste Slim ausstatten. Als Türbeschlag wählst du zwischen Tiefschwarz RAL 9005 oder Edelstahl.



Winkelglashalteleiste



Glashalteleiste Slim

Weitere Informationen findest du
in unserem Stahl-Loft Türen Flyer:

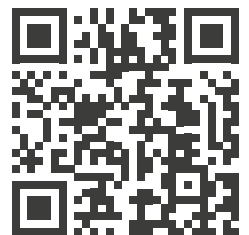



TECHNISCHES & ACCESSOIRES



DIE TÜR

Basiswissen von A bis Z

1

Türblattkante
Türblatt – eckig



Türblatt – rund (PF)



Türblatt – rund



Türblatt – rund (PK2)



2

Oberfläche
Die Oberfläche ist die sichtbare Außenseite des Türblatts aus Echtlack, Lebolit, Echtholz Furnieren, Lebodur, Lebosense oder Glas.

3

Schloss- & Schließblech
Die Varianten: Buntbart- (BB), Profizylinder- (PZ) und WC-Schloss. Alle drei zeigen wir dir auf der Seite 165. Das Schließblech an der Zarge bildet das passende Gegenstück.

4

Innenlage
Röhrenspanstreifen (RSS)



Röhrenspanplatte (RSP)



Wabe



Vollspanplatte (VSP)



5

Holzzarge
Sie ist der feststehende Teil eines Türelements, in dem sich der bewegliche Teil – das Türblatt – befindet. Sie dient auch zur Aufnahme der Bänder, welche die Zarge und das Türblatt miteinander verbinden. Auf den Seiten 158-159 findest du unsere verschiedenen Zargen.

6

Geschosshoch / Windfang
Geschosshohe Türen reichen bis an die Decke. Windfangelemente wie Seitenteile und Oberlichter ergänzen die Zargen. Weitere Informationen findest du auf den Seiten 158-159.

7

Türschließer
Unsere Türschließer dienen dazu, Drehflügeltüren nach dem Öffnen selbsttätig und kontrolliert wieder zu schließen.

8

DIN links / DIN rechts
Die Öffnungs- bzw. Anschlagrichtung der Tür.

DIN rechts



DIN links



9

Bänder
Die Bänder verbinden die Zarge mit dem Türblatt. Durch sie lässt sich die Tür drehen sowie aus- und einhängen. Schau auf die Seite 165.

10

Lüftungsgitter
Unsere Lüftungsgitter dienen der Be- und Entlüftung von Räumen, die zum Beispiel nicht über ein eigenes Fenster oder Lüftungsanlagen verfügen oder eine erhöhte Luftfeuchtigkeit aufweisen.

11

Bodendichtung
Damit Schall und Zugluft zwischen Fußboden und Tür nicht ungehindert durchgelangen, empfehlen wir unsere absenkbare Bodendichtung. Sie hilft außerdem, Heizkosten zu sparen!

12

Weitwinkelspion
Dem Zutritt ungebetener Gäste in deine Räumlichkeiten kannst du mit unserem Türspion vorbeugen. Dank Weitwinkeloptik siehst du, wer vor der Tür steht, ohne sie öffnen zu müssen.

13

Drücker
Der Türdrücker zählt zu den grundlegenden Gestaltungselementen der Tür. Das Design des Drückers sollte auf den Stil des Türelements und die Bänder abgestimmt sein.



Noch mehr Fachbe-
griffe erklären wir hier:



ZARGEN

Die Zarge bildet den Rahmen einer Tür und deshalb solltest du bei der Auswahl der Tür darauf achten, die Zarge auf das Türblatt abzustimmen. Bei LEBO erhältst du Türblatt und Zarge deiner Traumtür auch in Stumpfoptik oder in stumpf einschlagendem Design (siehe Seiten 136-137). Die Standardauslieferung der Türen und Zargen erfolgt in gefälzter Variante, wie hier abgebildet.

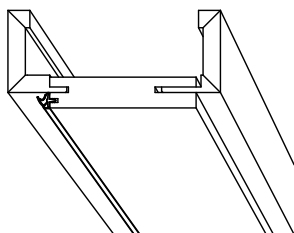

EE (Eckig Eckig)

Der Klassiker mit eckigem Futterbrett und eckiger, 60 mm breiter Bekleidung.

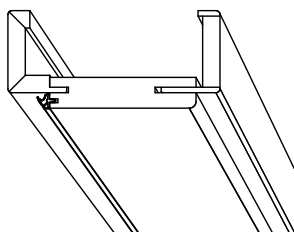

RR (Rund Rund)

Unser Topseller mit rundem Futterbrett und runder, 60 mm breiter Bekleidung.

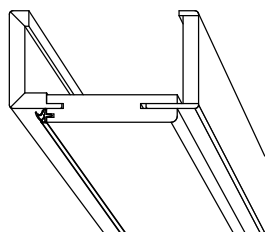

RR80 (Rund Rund)

Rundes Futterbrett und runde Bekleidung mit 80 mm Breite. Ideal für die Renovierung.

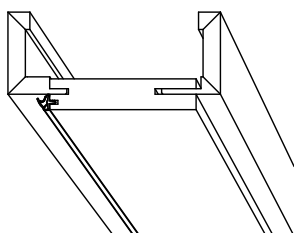

EE & RR mit V-Fuge

Unsere Zargen EE und RR erhältst du auch mit V-Fuge. Das Besondere daran:

- spritzlackiert
- montagefreundlich
- Gehrung optisch betont

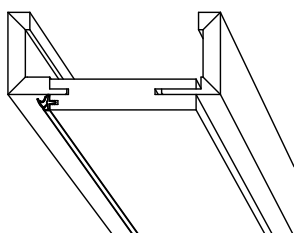

EED (Eckig Eckig durchlaufend)

Aufrecht durchlaufende Längsteile und 60 mm Bekleidung geben eine besondere Optik. (Die Querbekleidung ist mit den aufrechten Bekleidungen bündig. Der Fugenstoß der Querbekleidung ist lackiert.)

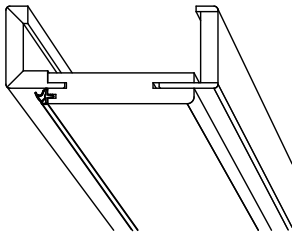

RRD (Rund Rund durchlaufend)

Aufrecht durchlaufende Längsteile und 60 mm Bekleidung geben eine besondere Optik. (Die Querbekleidung ist mit den aufrechten Bekleidungen bündig. Der Fugenstoß der Querbekleidung ist lackiert.)

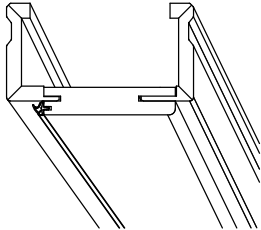

RP17 (Rund Profiliert)

Mit einer Breite von 80 mm und einer 20 mm breiten Nut bietet die RP17 einen besonderen Rahmen für unsere Echtlack-Klassiker. Aber auch schlichte Echtlack-Türblätter lassen sich damit aufwerten.

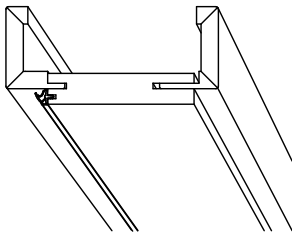

RE (Rund Eckig)

Die weiße Zarge mit schlichter Optik (rundes Futterbrett und 60 mm Bekleidung mit kleinem 2 mm Radius).

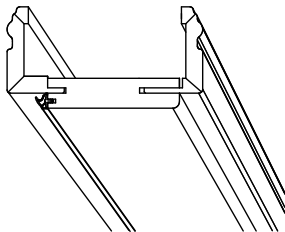

RP09 (Rund Profiliert)

Eleganter Klassiker in Weiß für klassische Türmodelle mit auffällig profilierter 65 mm breiter Bekleidung.

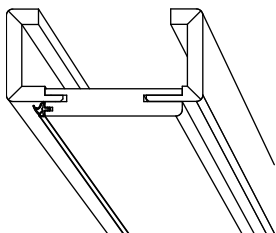

RRA (Rund Rund Abfaltung)

Rundes Futterbrett und runde Bekleidung mit 72 mm Breite und 25 mm Abfaltung. Ideal für tiefer von der Wand abstehende Fußleisten.

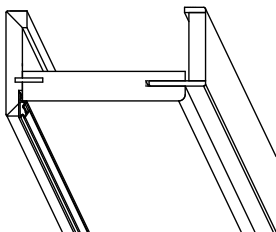

Reverse

Das weiße reverse öffnende Element mit der Bekleidung R80 / R60, besticht durch die Flächenbündigkeit und die Öffnungsrichtung in die Wandlaibung. Diese Zarge bietet die Möglichkeit, in engen Fluren eine flächenbündige Optik sicherzustellen, ohne dass die Türen in den Flur aufgehen und diesen versperren.

COMFORT CLOSE

Comfort Close ist ein optimaler Partner für Innentüren mit moderner Optik: das Schließsystem hält Türblatt und Zarge durch einen Magneten verschlossen.



Detailaufnahme Schließmagnet



Detailaufnahme Magnetplatte



Detailaufnahme Ganzglastür

Die Vorteile des Comfort Close:

- Kontakt- und geräuschloses Öffnen und Schließen
- Das System ist wartungsfrei
- Die Haltekraft ist individuell einstellbar, zuverlässig und dauerhaft
- Einfache und komfortable Handhabung: das Türblatt wird durch den magnetischen Kontakt von selbst zugezogen

Das passt dazu:

- Neben unseren glatten Türblättern lassen sich insbesondere unsere modernen Echtlackmodelle mit diesem System kombinieren.
- Für den passenden Beschlag gibt es Varianten zum Bohren und Kleben.

Wichtig

Comfort Close ist verfügbar für stumpf einschlagende Türen und Türen in Stumpfoptik (Seite 136 – 137). Entsprechend wählbar sind die Oberflächen.

ACTIVE STOP

Ein wirklich hilfreiches Feature für den Alltag! Verdeckt liegend und damit ein so gesehen „unsichtbarer“ Helfer, der obendrein absolut wartungsfrei ist. Für gedämpftes Schließen und sicheres Halten der Tür in Wunschposition.



Detailaufnahme Active Stop



Öffnungswinkel / Halteposition einstellbar

Dämpfung und Freilauf:

- Dämpfung und Einzug in Schließrichtung ab 25°: Die zufallende Tür wird ab einem Winkel von 25° sanft abgebremst und automatisch zugezogen.
- Freilauf zwischen 25° und 60°: In diesem Bereich lässt GEZE ActiveStop deiner Tür freien Lauf. Und: unabhängig davon, wie viel Schwung die Tür hat – die Dämpfung fängt sie ab 25° in Schließrichtung oder 60° in Öffnungsrichtung zuverlässig und sicher auf.
- Dämpfung und Einzug in Öffnungsrichtung bis 140°: Ab einem Winkel von 60° wird die sich öffnende Tür sanft gebremst und automatisch aufgezogen – bis zum individuell einstellbaren Öffnungswinkel von max. 140°.

Öffnungswinkel und Halteposition:

- Variable Halteposition zwischen 80° und 140°: Der gewünschte Öffnungswinkel ist zugleich Halteposition und lässt sich zwischen 80° und 140° variabel einstellen.

Die Vorteile des Active Stop:

- Sanftes Stoppen: Der Schwung wird beim Öffnen abgebremst und stoppt die Tür anschließend in der gewünschten Position. Somit werden Beschädigungen an Wand und Möbeln verhindert.
- Komfortables Offenhalten: Die Halteposition lässt sich individuell einstellen, ein Zufallen der Tür wird verhindert, ein Türstopper wird überflüssig.
- Leises Schließen: Durch eine aktive Dämpfung schließt die Tür langsam und leise. Lautes Zuschlagen und Türschäden werden vermieden, das Verletzungsrisiko minimiert.

Wichtig

Active Stop ist verfügbar für alle stumpf einschlagenden und gefälzten Elemente. Für die optimale Funktion empfehlen wir Türblätter mit mindestens einer RSP Einlage. Nicht kombinierbar mit einer Bodendichtung, da die Dämpfungstechnik, welche die Tür abbremst und anschließend selbsttätig zuzieht, beeinträchtigt wird.

SMART2LOCK

Der Griff der beides kann

INNOVATIVE SCHLIEßTECHNIK

smart2lock steht für die perfekte Kombination von intelligenter Schließtechnik mit puristischem Design. Alle Türbeschläge lassen sich mit nur einer Hand verriegeln und öffnen. Und da die Schließmechanik im Griff integriert ist, wird keine Schlüsselrosette mehr benötigt.



LUCIA SCHRAUB Professional smart2lock
verriegelbar, Edelstahl matt



LUCIA SCHRAUB Professional smart2lock
verriegelbar, Graphitschwarz



LUCIA PIATTA S smart2lock
verriegelbar, Edelstahl matt



LUCIA PIATTA S smart2lock
verriegelbar, Graphitschwarz

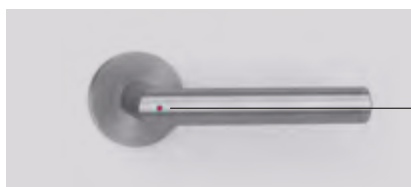

NEU „Besetzt“-Anzeige außen

Sofort sehen, ob die Tür abgeschlossen ist durch roten Punkt mit integrierter Notentriegelung durch spitzen Gegenstand (z.B. Kugelschreiber).

FORM FOLGT KOMFORT

PURISTO S

- Flexibel durch 1-Hand-Bedienung
- Mit einer Variante rechts und links schließend einsetzbar
- Flüsterfalle für leises Schließen
- Dreifache Drückerführung garantiert stabile Grifführung

Puristo s Glasschlosskasten

Verriegelbar, Edelstahl matt

smart2lock
by GRIFFWERK



Auch für Glastüren

DRÜCKER- GARNITUREN

Damit du lange Freude an deinen Türelementen hast, lohnt die Berücksichtigung schöner Details. Auf den folgenden Seiten zeigen wir dir einige Schlossvarianten, Griffstangen und Türdrücker („Klinke“) sowie den Unterschied vom Standard- zu den Design-Bändern (im Volksmund auch „Scharniere“ genannt).



Standardgarnitur L297 L-
Form Edelstahl matt



Designgarnitur JETTE
CRYSTAL Edelstahl matt

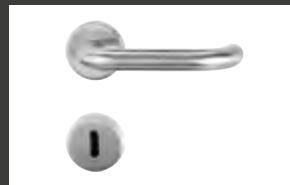

Designgarnitur ALESSIA
PROFESSIONAL
Edelstahl matt



Designgarnitur TOM Edel-
stahl matt mit Schnell-
montagesystem



Designgarnitur MICHEL
Edelstahl matt mit Schnell-
montagesystem



Designgarnitur OLE Edel-
stahl matt mit Schnellmon-
tagesystem



Designgarnitur TOM
schwarz matt mit Schnell-
montagesystem



Designgarnitur MICHEL
schwarz matt mit Schnell-
montagesystem



Designgarnitur OLE
schwarz matt mit
Schnellmontagesystem



Tom, Michel und Ole inklusive LEBO-Markenbranding! Schwarzes Zubehör auch für Ganzglastüren verfügbar!

GRIFFSTANGEN & GRIFFMUSCHELN



Griffmuschel R8 Quattro
(selbstklebend)



Griffmuschel eckig

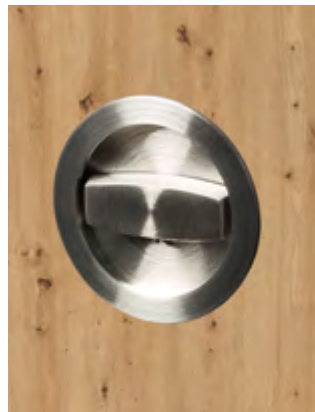

Griffmuschel EPD WC-71



Griffmuschel EPD OS-71



Griffstange eckig



Griffstange rund



Türgriff KC17 (selbstklebend)



Griffstange R8 eckig
(selbstklebend)

SCHLÖSSER & BÄNDER



Tectus 240 / 340



Tectus TE 380 3D

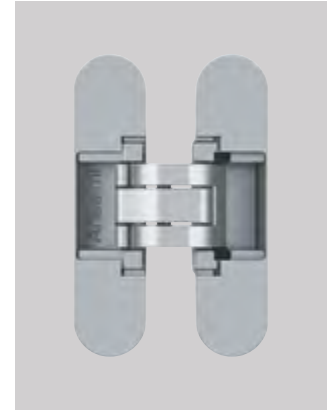

Euroband 3D



Zweiteiliges Standardband



Werten auf: dreiteilige
Bänder



Dreiteilige Bänder schwarz
matt



Zweiteilige Bänder schwarz
matt

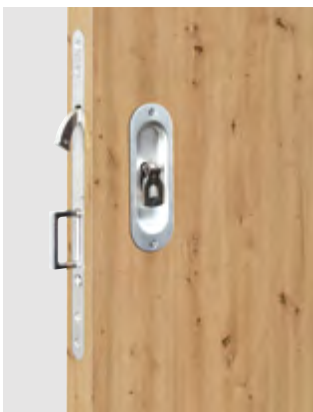

Zirkelriegel BB-Schloss mit
Klappriegelschlüssel



Buntbarschloss (BB) mit
Flüsterfalle Stulp Nirosta



WC-Schloss

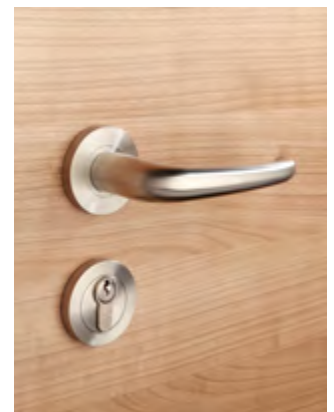

Profilzylinderschloss

ACCESSOIRES



Klarglas



Satinato



Masterpoint



Pave



Kathedral Weiß

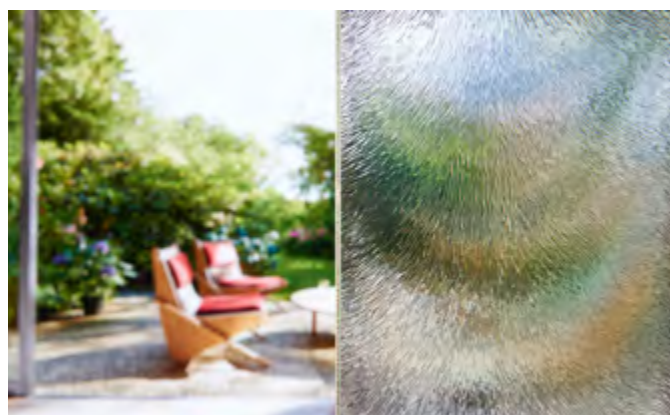

CIA

GLASVARIATIONEN



Uadi

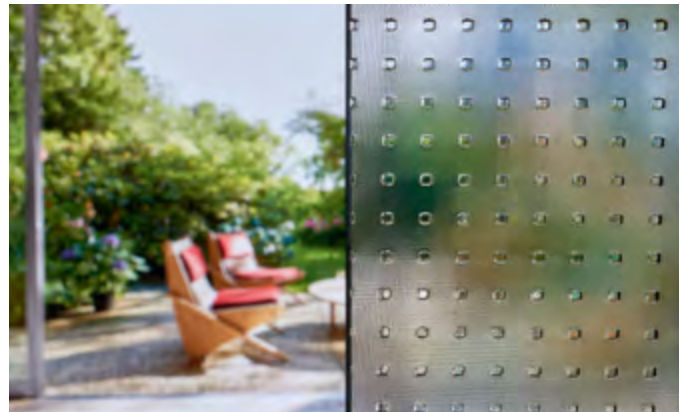

Mastercareé



Negativ



Ornament 504



Positiv umlaufend klarer / negativ matter Rand

AUFMAß

Hier findest du alles, was dir bei dem Aufmaß helfen wird. Wandöffnungen nach DIN 18100 und Abmessungen Türblatt. Die Maßtabelle ist gültig für gefälzte Elemente (alle Abmessungen in mm).

	Wandöffnung DIN 18100 (Nennmaß)	Türblatt- Außenmaß (zweiflügelig -10 mm)	Zargenfalz- maß	Türenfalzmaß	Lichtes Durchgangs- maß	Außenkante Futter	Außenkante Bekleidung			
							EE / RR / RE 60 mm Bekleidungs- breite	RRA 72 mm Bekleidungs- breite	RR80 / RP17 80 mm Bekleidungs- breite	RP09 65 mm Bekleidungs- breite
		A	B	C	D	E	F	F	F	F
Breite einflügelig	635	610	591	584	569	615	711	735	751	721
	760	735	716	709	694	740	836	860	876	846
	885	860	841	834	819	865	961	985	1001	971
	1010	985	966	959	944	990	1086	1110	1126	1096
	1135	1110	1091	1084	1069	1115	1211	1235	1251	1221
1260	1235	1216	1209	1194	1194	1240	1336	1360	1376	1346
Breite zweiflügelig	1260	2x610=1210	1191	1184	1169	1215	1311	1335	1351	1321
	1510	2x735=1460	1441	1434	1419	1465	1561	1585	1601	1571
	1760	2x860=1710	1691	1684	1669	1715	1811	1835	1851	1821
	2010	2x985=1960	1941	1934	1919	1965	2061	2085	2101	2071
Höhe	1880	1860	1856	1847	1845	1868	1916	1928	1936	1921
	2005	1985	1981	1972	1970	1993	2041	2053	2061	2046
	2130	2110	2106	2097	2095	2118	2166	2178	2186	2171
	2255	2235	2231	2222	2220	2243	2291	2303	2311	2296

Bei zweiflügeligen Türen für Stahlzargen und bei zweiflügeligen Zargen für Ganzglastüren sind die „Zargenfalzmaße“ vorzugeben. Die Bandtaschen der Zarge tragen 13 mm auf.

Wandstärke	80	100	120	140	160	180	200	220	240	260	270	290	310	330
Wandstärke min.	78	98	118	138	158	178	198	218	238	258	268	288	308	328
Wandstärke max.	97	117	137	157	177	197	217	237	257	277	287	307	327	347

Weitere Tipps und Maßtabellen für stumpf einschlagende und Stumpfoptik-Elemente in unserem Technischen Handbuch auf www.lebo.de.

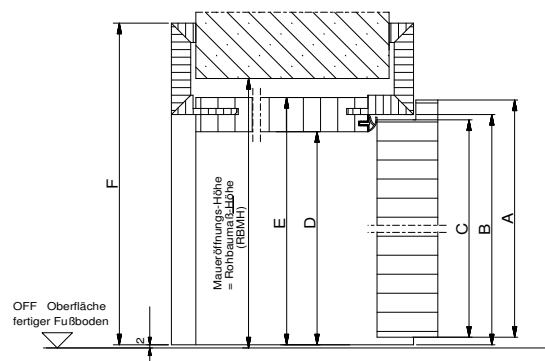
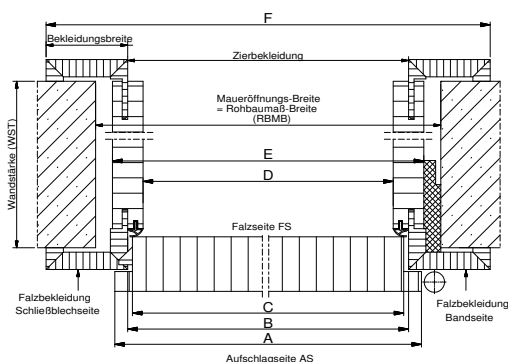

EE / RR / RE / EED / RRD / RR80 / RRA = -2 / +17 mm Verstellbereich

RP17 / RP09 = -0 / +19 mm Verstellbereich

Zufrieden?

Lass es uns wissen.

Wir sind zufrieden, wenn du es bist! Und wenn du nicht weißt, wie du mit der neu gewonnenen Freude über deine neuen LEBO-Türen umgehen sollst, haben wir auch da einen Tipp für dich:

Erzähle deiner Familie und deinen Freunden von uns oder hinterlasse auf Facebook, Instagram und Co. eine Bewertung oder netten Kommentar. Wir freuen uns darüber!

Solltest du einmal nicht mit uns zufrieden sein, werden wir hart daran arbeiten, dir wieder ein Lächeln aufs Gesicht zu zaubern. Setze dich dann bitte mit deinem Lebo Fachhändler in Verbindung, bei dem du unsere Türen gekauft hast und schildere ihm dein Problem.



LEBOdoors[®]

Mit freundlicher Unterstützung von:

Lebo GmbH

Händelstraße 15 | 46395 Bocholt

Tel.: 02871 9503-0

Fax: 02871 9503-109

E-Mail: mail@lebo.de

www.lebo.de